

BEWEHRUNGSSTAHL-BINDEWERKZEUG
UTENSILE PER LA LEGATURA DEI FERRI D'ARMATURA
ИНСТРУМЕНТ ДЛЯ ОБВЯЗЫВАНИЯ АРМАТУРНЫХ СТЕРЖНЕЙ

MAX

RE·BAR·TIER

RB441T(CE) RB611T(CE)

**BEDIENUNGSANLEITUNG UND SICHERHEITSANWEISUNGEN
MANUALE D'USO E ISTRUZIONI PER LA SICUREZZA
РУКОВОДСТВО ПО ЭКСПЛУАТАЦИИ И ПРАВИЛА ТЕХНИКИ БЕЗОПАСНОСТИ**

TWINTIER



RB441T(CE)



RB611T(CE)

INHALTSVERZEICHNIS	DEUTSCH	Seite	2	bis	21
INDICE	ITALIANO	Pagina	22	a	38
СОДЕРЖАНИЕ	РУССКИЙ	Страница	39	-	56



WARNUNG

Lesen Sie vor der Verwendung des Werkzeugs alle Beschriftungen von dem Werkzeug und die Anleitung sorgfältig durch. Das Nichtbefolgen der Warnungen kann zu schweren Verletzungen führen. Bewahren Sie diese Anweisungen zum späteren Nachschlagen mit dem Werkzeug zusammen auf.



AVVERTENZA

Prima di utilizzare l'utensile, leggere e comprendere le etichette e il manuale dell'utensile. La mancata osservanza delle avvertenze potrebbe risultare in gravi lesioni personali. Conservare queste istruzioni insieme all'utensile per consultazioni future.



ОСТОРОЖНО

Перед эксплуатацией инструмента внимательно прочитайте данное руководство и наклейки на инструменте; убедитесь, что Вы их правильно понимаете. Игнорирование приведенных предупреждений может привести к получению серьезных травм. Храните эти инструкции вместе с инструментом для обращения к ним в будущем.

Fig. 1

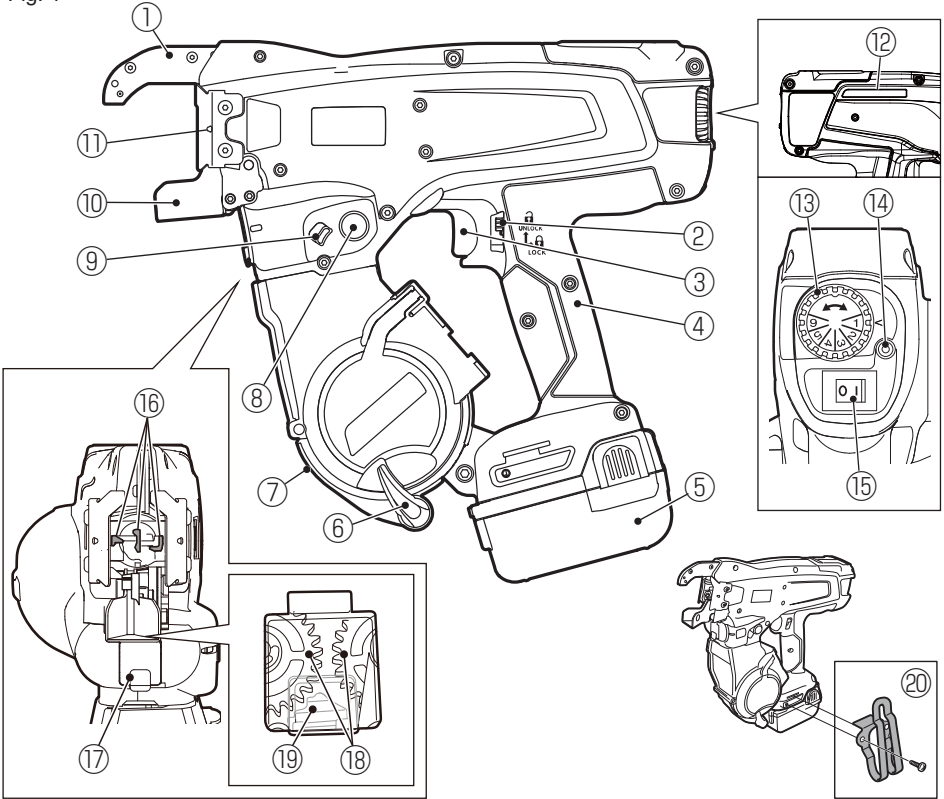

Fig. 2

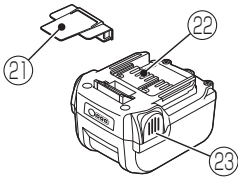

Fig. 3

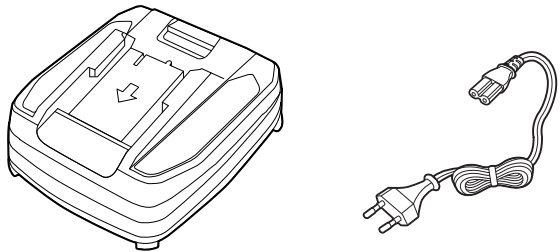

Fig. 4

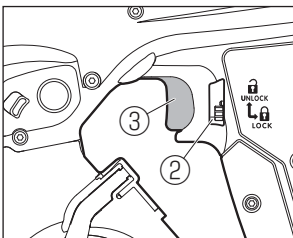

Fig. 5

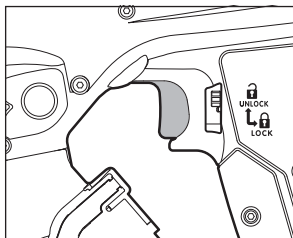

Fig. 6

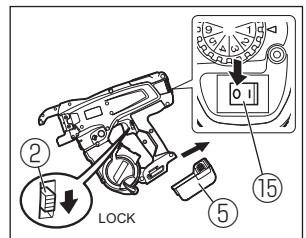

Fig. 7

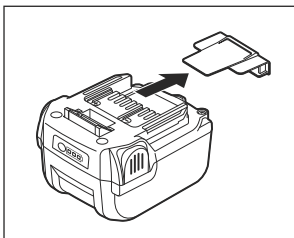

Fig. 8

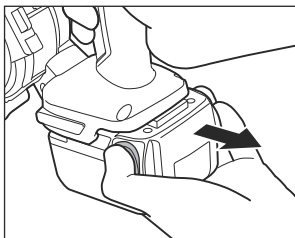

Fig. 9

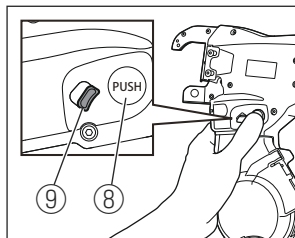

Fig. 10

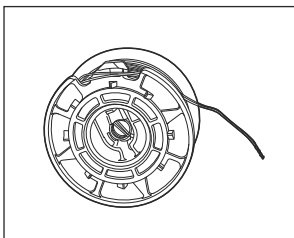

Fig. 11

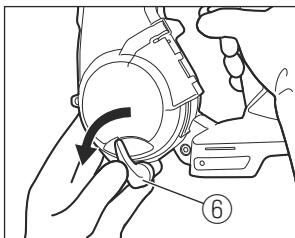

Fig. 12

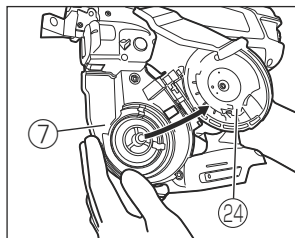

Fig. 13

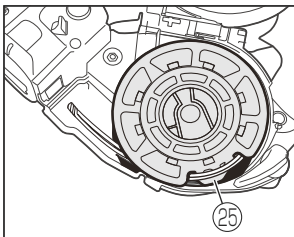

Fig. 14

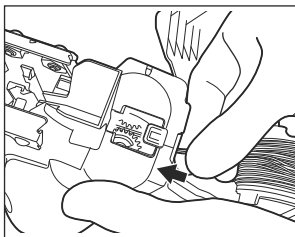

Fig. 15

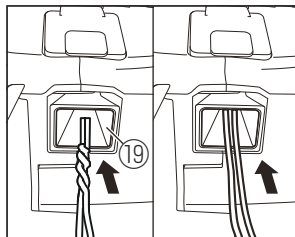

Fig. 16

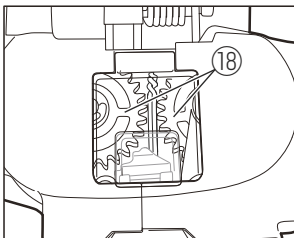

Fig. 17

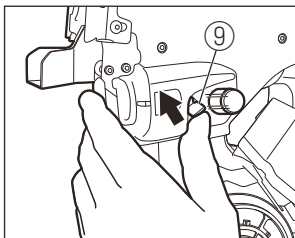

Fig. 18

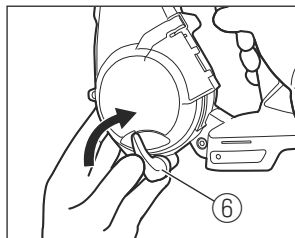

Fig. 19

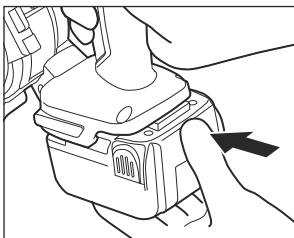

Fig. 20

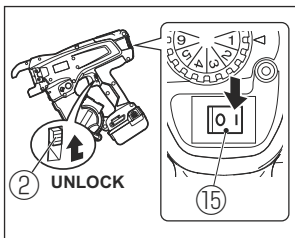

Fig. 21

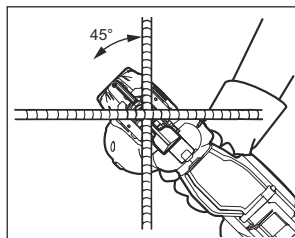

Fig. 22

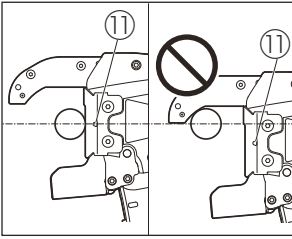

Fig. 23

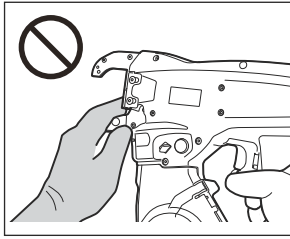

Fig. 24

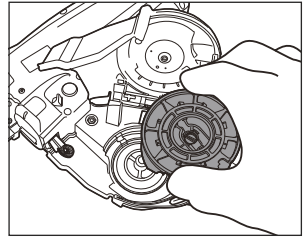

Fig. 25

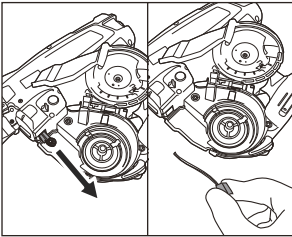

Fig. 26

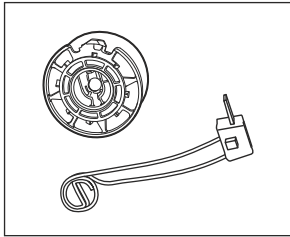

Fig. 27

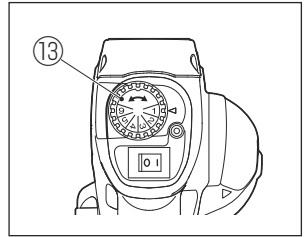

Fig. 28

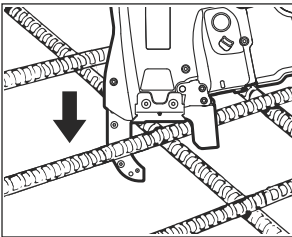

Fig. 29

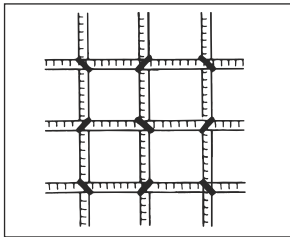

Fig. 30

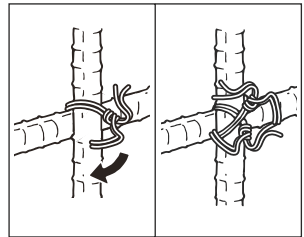

Fig. 31

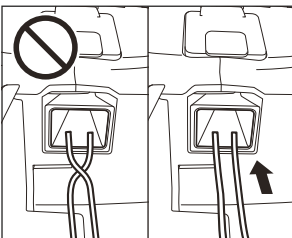

Fig. 32

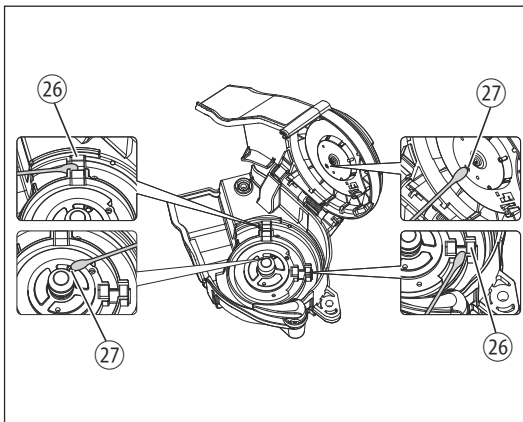
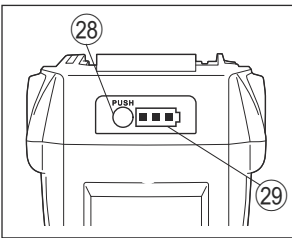

Fig. 33



BEDIENUNGSANLEITUNG UND SICHERHEITSANWEISUNGEN

INHALTSVERZEICHNIS

1. BEZEICHNUNG DER TEILE	6
2. AUFLISTUNG DES INHALTS	7
3. ALLGEMEINE SICHERHEITSHINWEISE FÜR ELEKTROWERKZEUGE	7
4. SICHERHEITSVORKEHRUNGEN BEIM RB441T/RB611T	9
5. WERKZEUGSPEZIFIKATIONEN UND TECHNISCHE DATEN	12
6. TECHNISCHE DATEN	13
7. PRODUKTIONSJAHR	13
8. DRAHTSPEZIFIKATION	14
9. EINSATZGEBIETE	14
10. VERWENDBARE BEWEHRUNGSSTAHLSTABGRÖSSEN	15
11. ANWEISUNGEN ZUM AKKU	16
12. BETRIEBSANWEISUNGEN	17
13. LAGERUNG UND WARTUNG	19
14. WARNTÖNE UND ZU BEFOLGENDE MASSNAHMEN	20

DEFINITIONEN DER SIGNALWÖRTER

- WARNUNG:** Weist auf eine gefährliche Situation hin, die zu schweren Verletzungen führen kann, wenn sie nicht vermieden wird.
- VORSICHT:** Weist auf eine gefährliche Situation hin, die zu leichten oder mittelschweren Verletzungen führen kann, wenn sie nicht vermieden wird.
- HINWEIS:** Weist auf eine Nachricht bezüglich Sachschäden hin.

1. BEZEICHNUNG DER TEILE

Fig.1

- | | | |
|------------------|-----------------------|------------------------------------|
| ① Arm | ⑧ Freigabetaste | ⑮ Hauptschalter |
| ② Auslösesperre | ⑨ Freigabestopper | ⑯ Haken |
| ③ Auslöser | ⑩ Verdrillungsführung | ⑰ Fenster |
| ④ Griff | ⑪ Mittenmarkierung | ⑱ Zuführgetriebe |
| ⑤ Akku | ⑫ Seriennummer | ⑲ Drahtführung |
| ⑥ Magazinstopper | ⑬ Drehmomentwähler | ⑳ Gürtelhaken (separat erhältlich) |
| ⑦ Magazin | ⑭ LED | |

Fig.2

- ⑳ Schutzkappe
- ㉑ Anschluss
- ㉒ Verriegelung

Fig.3

Siehe Betriebs- und Wartungsanleitung des JC925A.

Fig.12

- ㉔ Magazinabdeckung

Fig.13

- ㉕ Halteschlitz

Fig.32







- ㉖ Sensor
- ㉗ Linse

Fig.33

- ㉘ Akkustand-Prüftaste
- ㉙ Akkustandmesser

Symbole

Im Folgenden werden für das Gerät verwendete Symbole gezeigt.

	Halten Sie Hände und Körperteile vom Arm und von der Verdrillungsführung fern.		VORSICHT WARNUNG
	ENTRIEGELUNG SPERRE		Lesen Sie vor der Verwendung des Werkzeugs die Bedienungsanleitung und die Sicherheitsanweisungen.
	Nennspannung		Entsorgen Sie Akkus/ Batterien nicht in Feuer oder Wasser.
	Gleichstrom		Schützen Sie die Batterie vor Hitze sowie vor dauerhafter Sonneneinstrahlung und Feuer.

2. AUFLISTUNG DES INHALTS

- MAX Bewehrungsstahl-Bindewerkzeug / RB441T / RB611T
- LITHIUM-IONEN-AKKU / JPL91450A
- LITHIUM-IONEN-AKKULADEGERÄT (JC925A)
- Netzkabel
- BEDIENUNGSANLEITUNG UND SICHERHEITSANWEISUNGEN (Dieses Buch)

3. ALLGEMEINE SICHERHEITSHINWEISE FÜR ELEKTROWERKZEUGE

WARNUNG

Lesen Sie alle Sicherheitswarnungen, Anweisungen, Darstellungen und Spezifikationen, die mit diesem Elektrowerkzeug mitgeliefert werden. Das Nichtbeachten aller unten aufgelisteten Anweisungen kann zu elektrischen Schlägen, Bränden und/oder schweren Verletzungen führen.

Bewahren Sie alle Warnungen und Anweisungen auf, damit diese später eingesehen werden können.

Der Begriff „Elektrowerkzeug“ bezieht sich in den Warnungen auf Ihr netzbetriebenes (kabelgebundenes) oder batteriebetriebenes (kabelloses) Elektrowerkzeug.

1. SICHERHEIT IM ARBEITSBEREICH

- **Der Arbeitsbereich muss sauber gehalten werden und gut beleuchtet sein.** In unordentlichen oder dunklen Arbeitsbereichen besteht die Gefahr von Unfällen.
- **Elektrowerkzeuge sollten nicht in einer explosionsfähigen Atmosphäre betrieben werden, wie z. B. in der Nähe von brennbaren Flüssigkeiten, Gasen oder Staub.** Elektrowerkzeuge erzeugen Funken, die den Staub oder die Dämpfe entzünden können.

- **Während des Betriebs von Elektrowerkzeugen sollten Kinder und andere Personen ferngehalten werden.** Ablenkungen können zu Kontrollverlust führen.

2. ELEKTRISCHE SICHERHEIT

- **Die Stecker des Elektrowerkzeugs müssen zu den Steckdosen passen. Der Stecker darf niemals verändert werden. Verwenden Sie für geerdete Elektrowerkzeuge niemals Adapterstecker.** Unveränderte Stecker und passende Steckdosen verringern das Risiko von elektrischen Schlägen.
- **Vermeiden Sie Körperkontakt mit geerdeten Oberflächen wie z. B. von Leitungen, Heizkörpern, Öfen und Kühlschränken.** Wenn Ihr Körper geerdet ist, besteht ein erhöhtes Risiko elektrischer Schläge.
- **Setzen Sie Elektrowerkzeuge niemals Regen oder feuchter Umgebung aus.** Das Eindringen von Wasser in Elektrowerkzeuge erhöht das Risiko elektrischer Schläge.
- **Das Kabel darf nicht missbräuchlich verwendet werden. Verwenden Sie das Kabel niemals zum Tragen, Ziehen oder Ausschalten des Elektrowerkzeugs. Halten Sie das Kabel von Hitze, Öl, scharfen Kanten und beweglichen Teilen fern.** Beschädigte oder verwickelte Kabel erhöhen das Risiko von elektrischen Schlägen.
- **Beim Außenbetrieb eines Elektrowerkzeugs müssen hierfür geeignete Verlängerungskabel verwendet werden.** Verwenden Sie ein für den Außenbetrieb geeignetes Verlängerungskabel, um das Risiko von elektrischen Schlägen zu verringern.
- **Wenn das Elektrowerkzeug an einem feuchten Ort eingesetzt werden muss, verwenden Sie eine Fehlerstromschutzvorrichtung.** Dadurch wird das Risiko von elektrischen Schlägen verringert.

3. SICHERHEIT VON PERSONEN

- **Seien Sie beim Betrieb eines Elektrowerkzeugs wachsam, und gehen Sie umsichtig und vernünftig vor. Verwenden Sie keine Elektrowerkzeuge, wenn Sie müde sind oder unter dem Einfluss von Drogen, Alkohol oder Medikamenten stehen.** Eine kurze Unaufmerksamkeit kann beim Betrieb von Elektrowerkzeugen zu schweren Verletzungen führen.
- **Verwenden Sie eine Schutzausrüstung. Tragen Sie stets einen Augenschutz.** Mithilfe einer den

Bedingungen angepassten Schutz-ausrüstung (z. B. Staubschutzmasken, rutschfesten Sicherheitsschuhen, Schutzhelmen oder einem Gehörschutz) können Sie das Risiko von Verletzungen verringern.

- **Vermeiden Sie versehentliches Starten. Stellen Sie vor dem Anschließen an die Stromquelle und/ oder den Akku, dem Aufnehmen oder dem Transportieren des Werkzeugs sicher, dass sich der Schalter in der Stellung OFF (Aus) befindet.** Wenn Sie beim Tragen des Elektrowerkzeugs einen Finger an den Schalter legen oder dieses in eingeschaltetem Zustand mit Strom versorgen, besteht das Risiko von Unfällen.
- **Entfernen Sie vor dem Einschalten des Elektrowerkzeugs alle Einstellschlüssel vom Elektrowerkzeug.** Ein an einem drehenden Teil des Elektrowerkzeugs verbliebener Schlüssel kann zu Verletzungen führen.
- **Wählen Sie keinen zu großen Arbeitsradius. Achten Sie stets auf ausreichenden Halt und Ihr Gleichgewicht.** Auf diese Weise können Sie das Elektrowerkzeug in unerwarteten Situationen besser kontrollieren.
- **Tragen Sie angemessene Kleidung. Tragen Sie keine weiten Kleidungsstücke oder Schmuck. Halten Sie Ihre Haare und Kleidungsstücke von beweglichen Teilen fern.** Weite Kleidungsstücke, Schmuck oder lange Haare können sich in beweglichen Teilen verfangen.
- **Wenn Geräte für den Anschluss von Entstaubungs- oder Sammelvorrichtungen vorhanden sind, müssen diese ordnungsgemäß angeschlossen und verwendet werden.** Durch eine Entstaubung können vom Staub ausgehende Gefahren verringert werden.
- **Fühlen Sie sich nicht durch die Vertrautheit aufgrund der häufigen Verwendung der Werkzeuge zu sicher und ignorieren Sie nicht die Sicherheitsanweisungen zu den Geräten.** Fahrlässiges Handeln kann innerhalb von Sekunden zu schweren Verletzungen führen.

4. VERWENDUNG UND PFLEGE DES ELEKTROWERKZEUGS

- **Gehen Sie bei der Verwendung des Elektrowerkzeugs nicht gewaltsam vor. Verwenden Sie das für Ihr Vorhaben geeignete Elektrowerkzeug.** Mit einem geeigneten Elektrowerkzeug

können Sie Ihre Aufgabe besser, sicherer und in der gewünschten Geschwindigkeit ausführen.

- **Verwenden Sie das Elektrowerkzeug nicht, wenn es sich nicht mit dem Schalter ein- und ausschalten lässt.** Elektrowerkzeuge, die nicht über den Schalter gesteuert werden können, sind gefährlich und müssen repariert werden.
- **Trennen Sie vor dem Durchführen von Anpassungen, dem Wechseln von Zubehör oder dem Einlagern des Elektrowerkzeugs den Stecker von der Stromquelle und/oder nehmen Sie den Akku, falls er abnehmbar ist, vom Elektrowerkzeug ab.** Durch diese Vorsichtsmaßnahme verringern Sie das Risiko eines versehentlichen Start des Elektrowerkzeugs.
- **Bewahren Sie nicht verwendete Elektrowerkzeuge außerhalb der Reichweite von Kindern auf. Gestatten Sie Personen, die das Elektrowerkzeug oder diese Anweisungen nicht kennen niemals den Betrieb des Elektrowerkzeugs.** Von ungeschulten Personen verwendete Elektrowerkzeuge können gefährlich sein.
- **Warten Sie Ihre Elektrowerkzeuge und das Zubehör. Prüfen Sie auf Ausrichtungsfehler oder Festklemmen der beweglichen Teile sowie auf zerbrochene Bauteile und jegliche anderen Umstände, die den Betrieb des Elektrowerkzeugs beeinflussen können. Lassen Sie das Elektrowerkzeug bei Beschädigungen vor der Inbetriebnahme reparieren.** Viele Unfälle entstehen aufgrund schlecht gewarteter Elektrowerkzeuge.
- **Halten Sie die Schneidwerkzeuge scharf und sauber.** Ordnungsgemäß gewartete Schneidwerkzeuge mit scharfen Schnittkanten bleiben seltener stecken und lassen sich einfacher steuern.
- **Verwenden Sie das Elektrowerkzeug, das Zubehör, die Werkzeugeinsätze usw. im Rahmen dieser Anweisungen und berücksichtigen Sie die Arbeitsbedingungen und die auszuführende Arbeit.** Wenn das Elektrowerkzeug für unangemessene Arbeiten eingesetzt wird, kann dies zu gefährlichen Situationen führen.
- **Griffe und Fassflächen müssen trocken, sauber und öl- und schmutzfrei bleiben.** Rutschige Griffe und Fassflächen garantieren keine sichere Bedienung und Steuerung des Werkzeugs, wenn unerwartete Situationen eintreten.

5. VERWENDUNG UND PFLEGE VON BATTERIEBETRIEBENEN WERKZEUGEN

- **Laden Sie Akkus nur mit dem vom Hersteller angegebenen Ladegerät auf.** Ein für einen bestimmten Akkutyp geeignetes Ladegerät kann bei der Verwendung mit einem anderen Akku zu einem Brandrisiko führen.
 - **Verwenden Sie Elektrowerkzeuge ausschließlich mit den dafür vorgesehenen Akkus.** Die Verwendung anderer Akkus kann zu Verletzungen oder Bränden führen.
 - **Halten Sie nicht verwendete Akkus fern von anderen Metallgegenständen wie z. B. Büroklammern, Münzen, Schlüsseln, Nägeln, Schrauben oder anderen kleinen Metallgegenständen, die eine Verbindung zwischen den Klemmen herstellen können.** Kurzschlüsse der Akkuklemmen können Verbrennungen oder Brände verursachen.
 - **Bei ungeeigneten Bedingungen kann Flüssigkeit aus den Batterien austreten. Vermeiden Sie den direkten Kontakt. Waschen Sie die Flüssigkeit bei versehentlichem Kontakt ab. Wenn die Flüssigkeit in die Augen gelangt, wenden Sie sich zudem an einen Arzt.** Die aus den Batterien ausgetretene Flüssigkeit kann zu Reizungen oder Verbrennungen führen.
 - **Verwenden Sie keinen Akku und kein Gerät, das beschädigt oder verändert ist.** Beschädigte oder veränderte Akkus können durch unerwartetes Verhalten zu Bränden, Explosionen und einem Verletzungsrisiko führen.
 - **Setzen Sie Akkus und Werkzeuge nicht Feuer oder hohen Temperaturen aus.** Die Belastung durch Feuer oder Temperaturen über 130 °C können zu einer Explosion führen.
 - **Befolgen Sie die Ladeanweisungen und laden Sie den Akku oder das Werkzeug nicht außerhalb des in der Anleitung angegebenen Temperaturbereichs auf.** Unsachgemäßes Aufladen und Aufladen bei Temperaturen außerhalb des angegebenen Temperaturbereichs können den Akku beschädigen und erhöhen das Brandrisiko.
- ## 6. WARTUNG
- **Lassen Sie Ihr Elektrowerkzeug von einem qualifizierten Reparaturfachmann unter Verwendung identischer Ersatzteile warten.** Dadurch wird die dauerhafte Sicherheit Ihres Elektrowerkzeugs gewährleistet.

- **Warten Sie niemals beschädigte Akkus.** Das Warten von Akkus sollte nur durch den Hersteller oder autorisierte Dienstleister durchgeführt werden.

4. SICHERHEITSVORKEHRUNGEN BEIM RB441T/RB611T

1. **ÜBERPRÜFEN SIE DIE TEILE, BEVOR SIE DEN AKKU ANBRINGEN.**
 - Überprüfen Sie die Schrauben daraufhin, dass sie fest angezogen sind. Unvollständig angezogene Schrauben können zu Unfällen oder Beschädigungen führen. Sollte eine Schraube lose sein, ziehen Sie sie vollständig fest.
 - Überprüfen Sie die Teile auf Beschädigung. Im Laufe der Verwendung verschleifen Teile. Achten Sie außerdem auf fehlende und defekte Teile sowie auf Teile schlechter Qualität. Falls ein Teil ersetzt oder repariert werden muss, erwerben Sie das Ersatzteil bei dem Händler, wo das Werkzeug gekauft wurde, oder bei einem Vertragshändler von MAX CO., LTD. Verwenden Sie nur Original-Ersatzteile.
2. **STELLEN SIE DEN HAUPTSCHALTER (FIG.6.⑮) AUF „OFF“ (AUS), DIE AUSLÖSESPERRE (FIG.6.②) AUF „LOCK“ (SPERRE) UND NEHMEN SIE DEN AKKU (FIG.6.⑤) AB, WENN SIE DEN AKKU WECHSELN, DEN BINDEDRAHT AUSTAUSCHEN ODER EINSTELLEN, WENN UNREGELMÄSSIGKEITEN AUFTRETEN UND WENN DAS WERKZEUG NICHT VERWENDET WIRD.** Wenn das Werkzeug in den genannten Situationen eingeschaltet bleibt, können Ausfälle oder Schäden verursacht werden.
3. **FINGER UND ANDERE KÖRPERTEILE DÜRFEN NIEMALS ZWISCHEN DEN ARM UND DIE VERDRILLUNGSFÜHRUNG GEBRACHT WERDEN (FIG.23).** Anderenfalls können schwere Verletzungen verursacht werden.
4. **HALTEN SIE FINGER UND ANDERE KÖRPERTEILE BEI VERWENDUNG DES WERKSZEUGS VOM BINDEDRAHT FERN.** Anderenfalls können schwere Verletzungen verursacht werden.
5. **RICHTEN SIE DAS WERKZEUG NICHT AUF PERSONEN.**

Wenn das Werkzeug den Benutzer oder Personen in der Nähe erfasst, können Verletzungen verursacht werden. Beim Arbeiten mit dem Werkzeug muss äußerst sorgfältig darauf geachtet werden, Hände, Beine und andere Körperteile nicht in die Nähe des Werkzeugarms zu bringen.

6. NEHMEN SIE IHRE FINGER VOM AUSLÖSER, WENN DAS WERKZEUG NICHT VERWENDET WIRD.

Anderenfalls kann ungewolltes Binden verursacht werden, was zu schweren Verletzungen führen kann.

7. VERWENDEN SIE DAS WERKZEUG NIEMALS UNTER UNNORMALEN BEDINGUNGEN.

Wenn das Werkzeug nicht in einem einwandfreien Zustand ist oder unnormale Bedingungen bemerkt werden, schalten Sie es sofort aus (stellen Sie den Hauptschalter auf „OFF“ (Aus)), sperren Sie den Auslöser und lassen Sie es überprüfen und reparieren.

8. WENN DAS WERKZEUG NACH DEM ANBRINGEN DES AKKUS OHNE ZIEHEN DES AUSLÖSERS ARBEITET ODER DER BENUTZER UNGEWÖHNLICHE WÄRME, GERÜCHE ODER GERÄUSCHE BEMERKT, DARF DAS WERKZEUG NICHT WEITERVERWENDET WERDEN.

Anderenfalls können schwere Verletzungen verursacht werden. Lassen Sie das Werkzeug vom Händler auf Sicherheit überprüfen.

9. DAS WERKZEUG DARF NIEMALS VERÄNDERT WERDEN.

Durch Verändern des Werkzeugs werden die Leistung und die Betriebssicherheit beeinträchtigt. Jegliche Veränderung kann zu schweren Verletzungen führen und macht die Garantie ungültig.

10. BEHANDELN SIE DAS WERKZEUG MIT VORSICHT.

Wenn es fallen gelassen oder einem Aufprall ausgesetzt wird, kann es zu Ausfällen oder Schäden kommen.

11. HALTEN SIE DAS WERKZEUG IMMER IN EINEM GUTEN BETRIEBSZUSTAND.

Das Werkzeug muss frei von Verschleiß und Schäden gehalten werden, um einen sicheren Betrieb und optimale Leistung zu gewährleisten. Der Handgriff des

Werkzeugs muss trocken und sauber und insbesondere frei von Öl und Fett gehalten werden.

12. VERWENDEN SIE NUR DEN ZUGELASSENEN AKKU.

Wenn das Werkzeug an eine andere Stromversorgung als den zugelassenen Akku angeschlossen wird, wie eine aufladbare Batterie, eine Trockenzelle oder eine Speicherbatterie für Kfz-Nutzung, kann das Werkzeug beschädigt werden, ausfallen, überhitzen oder sogar Feuer fangen. Schließen Sie dieses Werkzeug an keine andere Stromversorgung als den zugelassenen Akku an.

13. LADEN SIE DEN AKKU VOR DER VERWENDUNG VOLL AUF, UM DIE MAXIMALE LEISTUNG ZU GEWÄHRLEISTEN.

Ein neuer oder lange nicht verwendeter Akku kann sich entladen haben und muss dann neu aufgeladen werden, um den vollständig geladenen Zustand wieder zu erreichen. Bevor Sie das Werkzeug verwenden, laden Sie den Akku mit dem vorgesehenen MAX-Akkuladegerät auf.

14. VORSICHTSMASSNAHMEN BEIM AUFLADEN DES AKKUS

14-1 Verwenden Sie ausschließlich das MAX-Akkuladegerät und den MAX-Akku.

Anderenfalls kann der Akku überhitzen oder Feuer fangen, was zu schweren Verletzungen führen kann.

14-2 Laden Sie den Akku über Steckdosen mit Wechselstrom zwischen 100 und 240 V auf.

Anderenfalls können Überhitzen oder unzureichendes Aufladen verursacht werden, was zu schweren Verletzungen führen kann.

14-3 Verwenden Sie niemals einen Transformator.

14-4 Schließen Sie das Akkuladegerät niemals an den Gleichstromanschluss eines Stromgenerators an.

Das Ladegerät wird durch Durchbrennen ausfallen oder beschädigt werden.

14-5 Laden Sie den Akku niemals bei Regen, an einem feuchten Ort oder bei Spritzwasser auf.

Durch Aufladen eines feuchten oder nassen Akkus wird ein elektrischer

- Schlag oder ein Kurzschluss verursacht, was zu Schäden durch Durchbrennen führen kann, wobei das Werkzeug sogar Feuer fangen kann.
- 14-6 Berühren Sie das Netzkabel und den Stecker nicht mit nassen Händen oder Handschuhen.**
Dadurch können Verletzungen durch elektrische Schläge verursacht werden.
- 14-7 Legen Sie kein Tuch oder anderen Gegenstand über das Akkuladegerät, während der Akku aufgeladen wird.**
Dadurch können Überhitzen oder Schäden durch Durchbrennen verursacht werden, unter Umständen kann das Ladegerät sogar Feuer fangen.
- 14-8 Halten Sie den Akku und das Akkuladegerät von Wärme und offenem Feuer fern.**
- 14-9 Laden Sie den Akku nicht in der Nähe von brennbaren Materialien auf.**
- 14-10 Laden Sie den Akku an einem gut belüfteten Ort auf.**
Vermeiden Sie das Aufladen des Akkus unter direkter Sonnenbestrahlung.
- 14-11 Laden Sie den Akku bei einer Temperatur zwischen 5 °C (41 °F) und 40 °C (104 °F) auf.**
- 14-12 Vermeiden Sie den Dauerbetrieb des Akkuladegeräts.**
Lassen Sie das Ladegerät zwischen Aufladungen 15 Minuten abkühlen, um Funktionsstörungen des Geräts zu vermeiden.
- 14-13 Gegenstände, die die Lüftungsöffnungen oder den Akku-Steckplatz blockieren, können elektrische Schläge oder Funktionsstörungen verursachen.**
Das Ladegerät darf beim Betrieb weder Staub noch anderen Fremdkörpern ausgesetzt werden.
- 14-14 Gehen Sie sorgfältig mit dem Netzkabel um.**
Tragen Sie das Akkuladegerät niemals an seinem Netzkabel. Ziehen Sie niemals am Netzkabel, um den Netzstecker aus der Steckdose zu ziehen, weil dadurch das Kabel beschädigt werden kann, die Drähte gebrochen werden können oder ein Kurzschluss verursacht werden kann. Schützen Sie das Netzkabel vor Kontakt mit scharfkantigen Werkzeugen, heißen Materialien, Öl oder Fett. Ein beschädigtes Kabel muss repariert oder ersetzt werden.
- 14-15 Mit diesem Ladegerät dürfen keine wiederaufladbaren Batterien aufgeladen werden.**
- 14-16 Dieses Ladegerät ist nicht zur Verwendung durch Kinder oder behinderte Personen ohne Beaufsichtigung vorgesehen.**
- 14-17 Kinder sollten beaufsichtigt werden, um zu gewährleisten, dass sie nicht mit dem Ladegerät spielen.**
- 14-18 Setzen Sie eine Schutzkappe (Fig.2.⑳) auf den Akku-Anschluss (Fig.2.㉑).**
Wenn der Akku nicht verwendet wird, setzen Sie eine Schutzkappe auf seinen Anschluss, um Kurzschlüsse zu vermeiden.
- 14-19 Schützen Sie den Anschluss (Metallkomponente) des Akkus vor einem Kurzschluss.**
Ein Kurzschluss im Anschluss erzeugt einen starken Strom, wodurch der Akku überhitzt und beschädigt wird.
- 14-20 Lassen oder lagern Sie das Werkzeug im Sommer nicht in einem Fahrzeug oder unter direkter Sonnenbestrahlung. Wenn das Werkzeug hohen Temperaturen ausgesetzt wird, kann der Akku Schaden nehmen.**
- 14-21 Lagern Sie keinen vollständig entladenen Akku. Wenn ein vollständig entladener Akku vom System abgenommen und längere Zeit nicht verwendet wird, kann er dadurch Schaden nehmen. Laden Sie den Akku unverzüglich wieder auf, wenn er entladen ist.**
- 15. TRAGEN SIE BEI DER VERWENDUNG DES WERKZEUGS SCHUTZHANDSCHUHE.**
Die fertige Bindung weist scharfe Kanten auf. Berühren Sie die scharfen Kanten nicht, um schwere Verletzungen zu vermeiden.
- 16. VOR DER VERWENDUNG DES WERKZEUGS**
(Fig.4 und 5) Stellen Sie sicher, dass die Sicherheitsvorkehrungen einwandfrei funktionieren. Anderenfalls sollte das Werkzeug nicht verwendet werden.

5. WERKZEUGSPEZIFIKATIONEN UND TECHNISCHE DATEN

PRODUKTBESCHREIBUNG	MAX Bewehrungsstahl-Bindewerkzeug „TWINTIER“	
PRODUKT-NR.	RB441T(CE)	RB611T(CE)
ABMESSUNGEN (einschließlich Akku)	(H) 295mm (11-1/2") (B) 120mm (4-5/8") (L) 330mm (13")	(H) 300mm (11-7/8") (B) 120mm (4-5/8") (L) 350mm (13-7/8")
GEWICHT (einschließlich Akku)	2,5kg/5,6lbs	2,5kg (5,6lbs)
AKKU	LITHIUM-IONEN-AKKU / JPL91450A	
BETRIEBSTEMPERATUR	-10 °C bis 40 °C (14 °F bis 104 °F)	
LUFTFEUCHTIGKEIT	80 % relative Luftfeuchtigkeit oder weniger	

<AKKULADEGERÄT>

PRODUKTBESCHREIBUNG	Lithium-Ionen-Akkuladegerät	
MODELL	JC925A	
EINGANG	100 - 240 V Wechselstrom, 50/60 Hz, 2,2 A	
AUSGANG	14,4 V Gleichstrom mit 4 A / 18 V Gleichstrom mit 4 A / 25,2 V Gleichstrom mit 2,8 A	
GEWICHT	0,7 kg (1,7 lbs)	
BETRIEBSTEMPERATURBEREICH	5 °C bis 40 °C (14 °F bis 104 °F)	
BETRIEBSFEUCHTEBEREICH	80 % relative Luftfeuchtigkeit oder weniger	

<AKKU>

PRODUKTBESCHREIBUNG	Lithium-Ionen-Akku	
MODELL	JPL91450A	
NENNSPANNUNG	14,4 V Gleichstrom (3,6 V x 4 Zellen)	
NENNKAPAZITÄT	4,9 Ah (4.900 mAh)	
LADEDAUER	Schnelles Aufladen – ca. 80 Minuten (ca. 80 % der Kapazität) Volles Aufladen – ca. 60 Minuten (100 % der Kapazität)	
ZUBEHÖR	Schutzkappe	
GEWICHT	0,5 kg (1,1 lbs)	
LADETEMPERATUR	5 °C bis 40 °C (14 °F bis 104 °F)	
BETRIEBSTEMPERATURBEREICH	0 °C bis 40 °C (32 °F bis 104 °F)	
BETRIEBSFEUCHTEBEREICH	80 % relative Luftfeuchtigkeit oder weniger	

BINDUNGEN PRO AUFLADUNG (*unter folgenden Bedingungen: normale Temperatur, unbenutzt, vollständig aufgeladene Batterie)	Ca. 5.000 Bindungen
---	---------------------

8. DRAHTSPEZIFIKATION

BINEDRAHT			TW1061T	TW1061T-PC	TW1061T-EG	TW1061T-S
DRAHTART			Geglühter Draht	Polymer-ummantelter Draht	Galvanisch verzinkter Draht	Rostfreier Draht
DURCHMESSER			1,0 mm	1,1 mm	1,0 mm	1,0 mm
BINDUNGEN PRO SPULE	RB441T	10 mm × 10 mm (#3 × #3)	Ca. 265 Bindungen	Ca. 230 Bindungen	Ca. 265 Bindungen	Ca. 265 Bindungen
		13 mm × 13 mm (#4 × #4)	Ca. 240 Bindungen	Ca. 210 Bindungen	Ca. 240 Bindungen	Ca. 240 Bindungen
		22 mm × 16 mm × 16 mm (#7 × #5 × #5)	Ca. 170 Bindungen	Ca. 150 Bindungen	Ca. 170 Bindungen	Ca. 170 Bindungen
	RB611T	16 mm × 16 mm (#5 × #5)	Ca. 205 Bindungen	Ca. 170 Bindungen	Ca. 205 Bindungen	Ca. 205 Bindungen
		22 mm × 22 mm (#7 × #7)	Ca. 170 Bindungen	Ca. 145 Bindungen	Ca. 170 Bindungen	Ca. 170 Bindungen
		38 mm × 16 mm (#12 × #5)	Ca. 150 Bindungen	Ca. 125 Bindungen	Ca. 150 Bindungen	Ca. 150 Bindungen
		38 mm × 16 mm × 16 mm (#12 × #5 × #5)	Ca. 140 Bindungen	Ca. 115 Bindungen	Ca. 140 Bindungen	Ca. 140 Bindungen

• RB441T/RB611T ist nicht kompatibel mit der Baureihe TW898 oder der Baureihe TW1525.

9. EINSATZGEBIETE

- Betonfertigteile
- Gebäudefundamente
- Gewerbebau
- Straßen & Brücken
- Fußbodenheizungsrohre

10. VERWENDBARE BEWEHRUNGSSTAHLSTABGRÖSSEN

■ Kombination von 2 Bewehrungsstahlstäben

		Minimum	Maximum
	RB441T	10mm × 10mm (#3 × #3)	22mm × 22mm (#7 × #7) 25mm × 19mm (#8 × #6)
	RB611T	16mm × 16mm (#5 × #5)	32mm × 29mm (#10 × #9) 41mm × 19mm (#13 × #6)

■ Kombination von 3 Bewehrungsstahlstäben

		Minimum	Maximum
	RB441T	10mm × 10mm × 10mm (#3 × #3 × #3)	22mm × 16mm × 16mm (#7 × #5 × #5) 25mm × 13mm × 13mm (#8 × #4 × #4)
	RB611T	10mm × 10mm × 10mm (#3 × #3 × #3)	38mm × 16mm × 16mm (#12 × #5 × #5)





■ Kombination von 4 Bewehrungsstahlstäben

		Minimum	Maximum
	RB441T	10mm × 10mm × 10mm × 10mm (#3 × #3 × #3 × #3)	16mm × 16mm × 13mm × 13mm (#5 × #5 × #4 × #4)
	RB611T	10mm × 10mm × 10mm × 10mm (#3 × #3 × #3 × #3)	19mm × 19mm × 19mm × 19mm (#6 × #6 × #6 × #6)

11. ANWEISUNGEN ZUM AKKU

Informationen zur Akkustandanzeige

- (1) Um den Akkustand zu prüfen (außer während des Ladevorgangs oder während des Betriebs des Ladegeräts), drücken Sie die Akkustand-Prüftaste (Fig. 33.28).
- (2) Der Akkustandmesser (Fig. 33.29) leuchtet dem aktuellen Akkustand entsprechend.

	Akkustand: 0 %	Akkustand: ca. 0 bis 10%	Akkustand: ca. 10 bis 40%	Akkustand: ca. 40 bis 70%	Akkustand: ca. 70 bis 100%
Akkustand- messer					
	Alle Anzeigen AUS	Eine rote Anzeige blinkt	Eine rote Anzeige EIN	Zwei rote Anzeigen EIN	Drei rote Anzeigen EIN

Nutzungsdauer des Akkus

Wenn einer der nachstehend beschriebenen Zustände beobachtet wird, ist die Nutzungsdauer des Akkus abgelaufen. Ersetzen Sie ihn durch einen neuen.

Obwohl der Akku einwandfrei aufgeladen wurde (voll aufgeladen), ist die Bindegeschwindigkeit beträchtlich gesunken.

HINWEIS

- Laden Sie den Akku nicht auf, wenn dies vorkommt. Wenn die Drehzahl des Motors abnimmt, muss der Akku als fast entladen angesehen werden. Wenn das Werkzeug dann weiterverwendet wird, wird der Akku zu sehr entladen, was zu einer Verkürzung der Nutzungsdauer des Akkus und auch zu Funktionsstörungen des Werkzeugs führt.
- Verwenden Sie keinen Akku, dessen Nutzungsdauer abgelaufen ist.
- Dies verursacht Funktionsstörungen des Werkzeugs. Das Aufladen eines Akkus, dessen Nutzungsdauer abgelaufen ist, führt außerdem zu Funktionsstörungen im Ladegerät.
- Entsorgen Sie Akkus/Batterien nicht in Feuer oder Wasser. Akkus/Batterien sollten gesammelt, recycelt oder auf umweltfreundliche Weise entsorgt werden.
- Schützen Sie den Akku vor Hitze sowie vor dauerhafter Sonnenbestrahlung und Feuer. Es besteht Explosionsgefahr.
- Laden Sie den Akku bei einer Temperatur zwischen 5 °C (41 °F) und 40 °C (104 °F).

Recycling eines Lithium-Ionen-Akkus

Fehlerhafte oder leere Akkus/Batterien müssen gemäß der europäischen Richtlinie 2006/66/EG entsorgt werden.

Der MAX-Akku verwendet einen Lithium-Ionen-Akku, dessen Entsorgung über die Müllabfuhr verboten sein kann. Erkundigen Sie sich bei Ihrer örtlichen Müllabfuhr bezüglich der Recycling-Möglichkeiten oder der sachgerechten Entsorgung in Ihrer Umgebung.



VORSICHT

Setzen Sie vor der Entsorgung des Akkus die Schutzkappe auf seinen Anschluss (und sichern Sie sie mit Isolierband), um Kurzschlüsse zu verhindern.

12. BETRIEBSANWEISUNGEN

1. Einlegen des Bindedrahts

(Fig.6) Stellen Sie den Hauptschalter (15) auf „OFF“ (Aus), die Auslösesperre (2) auf „LOCK“ (Sperre) und nehmen Sie den Akku (5) ab.



VORSICHT

- Passen Sie auf, das Sie den Bindedraht nicht fallen lassen und ihn keinen starken Stößen aussetzen. Dies kann Beschädigungen oder Fehlfunktionen des Gerätes verursachen.
- Nehmen Sie sich vor dem Drahtende in Acht, wenn Sie den Bindedraht aufnehmen. Es könnte eine Verletzung verursachen.

1-1 (Fig.9) Drücken Sie die Freigabetaste (8) dieses Werkzeugs und vergewissern Sie sich, dass die Freigabetaste vom Freigabestopper (9) gehalten wird.

1-2 (Fig.10) Ziehen Sie den Anfang des aufgewickelten Bindedrahts heraus.

VERWENDEN SIE AUSSCHLIESSLICH DEN VORGESCHRIEBENEN BINDEDRAHT (Baureihe TW1061T von MAX).

Die Verwendung von nicht zugelassenem Bindedraht kann einen Ausfall dieses Werkzeugs verursachen. Verwenden Sie daher ausschließlich den vorgeschriebenen Bindedraht der Baureihe TW1061T von MAX.

RB441T/RB611T ist nicht kompatibel mit der Baureihe TW898 oder der Baureihe TW1525.

VERWENDEN SIE KEINEN ROSTIGEN DRAHT.

Die Verwendung von rostigem Draht kann Funktionsstörungen des Werkzeugs verursachen.

1-3 (Fig.11) Drehen Sie den Magazinstopper (6) um 45° gegen den Uhrzeigersinn.

1-4 (Fig.12,13) Öffnen Sie die Magazinabdeckung (24) und setzen Sie den Bindedraht so in das Magazin (7) ein, dass die Halteschlitzseite (25) der Spule nach oben weist.

1-5 (Fig.14) Nehmen Sie das Werkzeug in die linke Hand, halten Sie das Drahtende mit der rechten Hand und entfernen Sie den Draht aus dem Halteschlitz.

HINWEIS

Bei neuem Bindedraht sind die 2 Drahtenden verdreht.

1-6 (Fig.15) Biegen Sie das Drahtende gerade und legen Sie den verdrehten Draht parallel in die Drahtführung (19) ein.

1-7 (Fig.16) Vergewissern Sie sich durch das Fenster, dass der verdrehte Teil des Drahtes die beiden Zuführgetrieberäder (18) passiert hat.

1-8 (Fig.17) Drücken Sie den Freigabestopper (9) nach oben und vergewissern Sie sich, dass die Freigabetaste herausgetreten ist.

1-9 (Fig.18) Schließen Sie die Magazinabdeckung und drehen Sie den Magazinstopper um 45° im Uhrzeigersinn.

Wenn das Fenster verschmutzt ist

Öffnen Sie das Fenster (Fig.1.17) und wischen Sie die Verschmutzung auf der Innenseite des Fensters mit einem Lappen ab. Schließen Sie das Fenster nach dem Reinigen wieder, um sicherzustellen, dass keine Fremdkörper in das Werkzeug eindringen können.

2. Bedienung des RB441T/RB611T

(Fig.6) Stellen Sie den Hauptschalter (15) auf „OFF“ (Aus), die Auslösesperre (2) auf „LOCK“ (Sperre) und nehmen Sie den Akku (5) ab.

- 2-1 (Fig.19) Befestigen Sie den Akku am Werkzeug, so dass er hörbar einrastet.
- 2-2 (Fig.20) Wenn der Hauptschalter (15) auf „ON“ (Ein) gestellt ist, dreht sich der Haken (Fig.1.16) an der Spitze automatisch zur Initialisierung. Bringen Sie Ihre Finger auf keinen Fall in die Nähe von sich drehenden oder bewegenden Teilen. Stellen Sie den Hauptschalter auf „ON“ (Ein) und die Auslösesperre (2) auf „UNLOCK“ (Freigabe).
- 2-3 (Fig.21) Neigen Sie das Werkzeug in einem Winkel von 45° zu den gekreuzten Bewehrungsstahlstäben.
- 2-4 (Fig.22) Richten Sie die Mittenmarkierung (11) auf die Mitte der gekreuzten Bewehrungsstahlstäbe aus.
- 2-5 Sobald Sie den Auslöser gezogen haben, vollführt das Werkzeug automatisch eine Reihe von Binde Tätigkeiten (Zuführen, Schneiden, Greifen und Binden).



WARNUNG

- (Fig.23) Wenn der Hauptschalter (Fig.1.15) auf „ON“ (Ein) gestellt ist, dreht sich der Haken (Fig.1.16) an der Spitze automatisch zur Initialisierung. Bringen Sie Ihre Finger auf keinen Fall in die Nähe von sich drehenden oder bewegenden Teilen.
- Berühren Sie keine sich drehenden oder bewegenden Teile, wie z. B. den Haken an der Spitze oder den Bindedraht, während die Maschine in Betrieb ist (während der Bindearbeiten).

3. Entfernen des Bindedrahts

(Fig.6) Stellen Sie den Hauptschalter (15) auf „OFF“ (Aus), die Auslösesperre (2) auf „LOCK“ (Sperre) und nehmen Sie den Akku (5) ab.

- 3-1 (Fig.9) Drücken Sie die Freigabetaste (8) des Werkzeugs und vergewissern Sie sich, dass die Freigabetaste vom Freigabestopper (9) gehalten wird.
- 3-2 (Fig.11) Drehen Sie den Magazinstopper (6), um die Magazinabdeckung zu öffnen.

3-3 (Fig.24) Entfernen Sie den Bindedraht aus dem Magazin.

3-4 (Fig.25) Entfernen Sie den Draht mit dem Kunststoffteil aus der Drahtführung.

4. Wenn der Bindedraht zu Ende geht

(Fig.26) Das Kunststoffteil löst sich ab, wenn der Draht normal aufgebraucht wird, und Kunststoff und Metalldraht können getrennt voneinander entsorgt werden. (Etwa 20 cm bleiben bei normaler Verwendung übrig)

(Fig.6) Stellen Sie den Hauptschalter (15) auf „OFF“ (Aus), die Auslösesperre (2) auf „LOCK“ (Sperre) und nehmen Sie den Akku (5) ab.

5. Spannungseinstellung

(Fig.27.13) Mit diesem Wähler können Sie das Drahtspannungsdrehmoment geringfügig verändern. Zum Erhöhen der Spannung drehen Sie ihn gegen den Uhrzeigersinn. Zum Verringern der Spannung drehen Sie ihn im Uhrzeigersinn.

6. Ausschaltautomatik

Dieses Werkzeug verfügt über eine „Ausschaltautomatik“, die den Stromverbrauch des Akkus verringert, wenn das Werkzeug nicht verwendet wird.

Wenn das Werkzeug für 30 Minuten nicht verwendet wird, wird es automatisch ausgeschaltet. Wenn sich das Werkzeug automatisch ausgeschaltet hat, stellen Sie den Hauptschalter auf OFF (Aus) und wieder auf ON (Ein), um das Werkzeug erneut zu verwenden.

7. Erzielung der richtigen Festigkeit

- 7-1 (Fig.21) Neigen Sie das Werkzeug in einem Winkel von 45° zu den gekreuzten Bewehrungsstahlstäben.
- 7-2 (Fig.22) Richten Sie die Mittenmarkierung (11) auf die Mitte der gekreuzten Bewehrungsstahlstäbe aus.
- 7-3 (Fig.28) Setzen Sie das Werkzeug senkrecht auf die Oberfläche der gekreuzten Bewehrungsstahlstäbe.

Während der Verwendung des Werkzeugs

Bewegen Sie das Werkzeug während des Bindevorgangs nicht, bis das Werkzeug von selbst stoppt.

7-4 (Fig.29) Binden Sie abwechselnd in beide Richtungen.

7-5 (Fig.30) Binden Sie über Kreuz.

Biegen Sie den Knoten der ersten Bindung um, bevor Sie die zweite Bindung vornehmen.

8. Erneutes Einlegen von zuvor bereits verwendetem Bindedraht

(Fig.31) Führen Sie die 2 Drähte in die Drahtführung (19) ein, ohne sie zuvor zu verdrillen.

13.LAGERUNG UND WARTUNG

Lagern Sie das Werkzeug nicht in kalter Umgebung. Bewahren Sie das Werkzeug in einem warmen Bereich auf.

Wenn das Werkzeug nicht verwendet wird, muss es an einem warmen und trockenen Ort aufbewahrt werden. Halten Sie es von Kindern fern.

ENTNEHMEN DER BINDEDRAHTSPULE

Entnehmen Sie die Spule aus dem Werkzeug, wenn Sie den Bindedraht aufgebraucht haben.

LAGERN DES WERKZEUGS

Wenn Sie die Bindearbeiten beendet haben oder wenn das Werkzeug längere Zeit nicht verwendet werden soll, stellen Sie den Hauptschalter (Fig.1.(15)) auf „OFF“ (Aus), die Auslösesperre (Fig.1.(2)) auf „LOCK“ (Sperre) und nehmen Sie den Akku (Fig.1.(5)) ab. Das Werkzeug und das Zubehör sollten an einem gut belüfteten, trockenen Ort gelagert werden, an dem die Temperatur 40 °C (104 °F) nicht übersteigt.

Der Akku sollte mit angebrachter Schutzkappe (Fig.2.(21)) zur Verhinderung von Kurzschlüssen an einem gut belüfteten, trockenen Ort gelagert werden, an dem die Temperatur 30 °C (86 °F) nicht übersteigt.

WARTUNG

Blasen Sie keine Luft um die Zuführgetriebe (Fig.1.(18)) und Haken (Fig.1.(16)).

Staub kann in das Innere der Maschine eindringen und Fehlfunktionen verursachen. Wenn drei kurze Pieptöne wiederholt werden, stauben Sie die Seiten der Sensoren (Fig.32.(26)) und die Oberfläche der Linsen (Fig.32.(27)) vorsichtig mit einem weichen Tuch oder einem Wattestäbchen ab.

Wischen Sie das Werkzeug mit einem weichen, trockenen Tuch ab.

Verwenden Sie kein feuchtes Tuch oder flüchtige Substanzen wie Verdünner oder Benzin.

Das Gerät nicht schmieren

Dieses Gerät darf auf keinen Fall geschmiert werden. Durch Schmieren wird das Fett aus dem Werkzeug entfernt, wodurch Störungen verursacht werden.

14. WARNTÖNE UND ZU BEFOLGENDE MASSNAHMEN

Dieses Werkzeug erzeugt unter den nachfolgend beschriebenen Umständen Warntöne. Wenn der Warnton ertönt, befolgen Sie die Maßnahmen entsprechend der nachfolgend beschriebenen Umstände.

WARNUNG

- Falls die nachfolgend beschriebenen Umstände eintreten, stellen Sie den Hauptschalter (Fig.1.⑮) auf „OFF“ (Aus), die Auslösesperre (Fig.1.②) auf „LOCK“ (Sperre) und nehmen Sie den Akku (Fig.1.⑤) ab, bevor Sie die Maßnahmen befolgen.
- Berühren Sie unter keinen Umständen die bindenden oder drehenden Teile an der Spitze, wenn Sie den Hauptschalter auf „ON“ (Ein) stellen.

<Warnton-Arten und zu befolgende Maßnahmen>

Warnton-Arten	Mögliche Ursache	Zu befolgende Maßnahmen
Einmal (pi, pi, pi, ...)	Draht ist im Haken verklemmt (Fig.1.⑯)	Prüfen Sie, ob sich der Draht oder etwas anderes im Haken verfangen hat.
	Motor ist heiß	Lassen Sie das Werkzeug ruhen und abkühlen.
Zweimal (Pipi, pipi, pipi, ...)	Niedriger Akkustand	Laden Sie den Akku auf.
	Akku nicht vollständig eingesetzt	Setzen Sie den Akku richtig ein.
Dreimal (Pipipi, pipipi, pipipi, ...)	Bindedraht ist verbraucht	Ersetzen Sie ihn durch neuen Bindedraht.
	Bindedraht ist verklemmt	Öffnen Sie die Magazinabdeckung (Fig.12.⑳) und lösen Sie den verklemmten Draht.
	Stauben Sie den Sensor im Magazin ab.	Stauben Sie die Seiten der Sensoren und die Linsen vorsichtig mit Wasser oder einem Wattestäbchen ab.
Hoher Dauerpiepton (Piii...)	Verdrillungsführung (Fig.1.⑩) ist offen (RB441T)	Vergewissern Sie sich, dass der Durchmesser der Bewehrungsstahlstäbe unterstützt wird.
Fortlaufende Tonfolge mit hohem und tiefem Ton (Pii poh Pii poh ...)	Innere Struktur, Defekt im inneren Antriebsmechanismus	Beenden Sie den Betrieb sofort und stellen Sie den Hauptschalter (Fig.6.⑮) auf „OFF“ (Aus), die Auslösesperre (Fig.6.②) auf „LOCK“ (Sperre) und nehmen Sie den Akku (Fig.6.⑤) ab, bevor Sie Rat einholen. Wenden Sie sich dann an den Händler, bei dem das Werkzeug gekauft wurde, oder an einen Vertragshändler von MAX CO., LTD.
Einmaliger kurzer Piepton (Popi)		

<Wenn kein Warnton ertönt, aber eine Fehlfunktion vermutet wird>

Symptom	Mögliche Ursache	Zu befolgende Maßnahmen
Hauptschalter ist „ON“ (Ein), aber das Werkzeug funktioniert nicht	Akku defekt	Wechseln Sie zu einem neuen Akku und vergewissern Sie sich, ob er funktioniert.
Produkt funktioniert nicht	Ausschaltautomatik wurde ausgelöst	Versuchen Sie, den Hauptschalter (Fig.1.15) von OFF (Aus) auf ON (Ein) zu schalten.
Bindung ist nicht ordentlich	Draht berührt beim Binden den Bewehrungsstahl	Binden Sie so, dass der Draht den Bewehrungsstahl nicht berührt.
Bindung aufgedreht	Größe der Bewehrungsstahlstäbe wird nicht unterstützt	Verwenden Sie das Werkzeug für Bewehrungsstahlstäbe mit unterstütztem Durchmesser.
	Spannungseinstellung ist zu eng	Passen Sie die Spannungseinstellung (Fig.1.13) an.
Spannung ist zu locker	Der Bindebereich befindet sich nicht auf der Mittenmarkierung (Fig.22.11)	Richten Sie die Mittenmarkierung auf die Mitte der gekreuzten Bewehrungsstahlstäbe aus und ziehen Sie den Auslöser.
	Größe der Bewehrungsstahlstäbe wird nicht unterstützt	Verwenden Sie das Werkzeug für Bewehrungsstahlstäbe mit unterstütztem Durchmesser.
	Spannungseinstellung ist zu locker	Stellen Sie die Spannungseinstellung (Fig.1.13) enger ein.
Die Bindeform ist auffallend deformiert	Verschlissene oder gebrochene Teile	Beenden Sie den Betrieb sofort und stellen Sie den Hauptschalter (Fig.6.15) auf „OFF“ (Aus), die Auslösesperre (Fig.6.2) auf „LOCK“ (Sperrung) und nehmen Sie den Akku (Fig.6.5) ab, bevor Sie Rat einholen. Wenden Sie sich dann an den Händler, bei dem das Werkzeug gekauft wurde, oder an einen Vertragshändler von MAX CO., LTD.
Gesteigerte Häufigkeit von Verklemmungen		

MANUALE D'USO E ISTRUZIONI PER LA SICUREZZA**INDICE**

1. DENOMINAZIONE DEI COMPONENTI.....	23
2. ELENCO DEI CONTENUTI.....	24
3. AVVERTENZE DI SICUREZZA GENERALI RELATIVE AGLI UTENSILI ELETTRICI.....	24
4. FUNZIONI DI SICUREZZA DEL MODELLO RB441T/RB611T..	26
5. SPECIFICHE E CARATTERISTICHE TECNICHE DELL'UTENSILE.....	29
6. CARATTERISTICHE TECNICHE	30
7. ANNO DI PRODUZIONE	30
8. SPECIFICHE DEL FILO.....	31
9. CAMPI DI APPLICAZIONE.....	31
10. DIMENSIONE FERRI D'ARMATURA IDONEI	32
11. ISTRUZIONI RELATIVE ALLA BATTERIA.....	33
12. ISTRUZIONI D'USO	34
13. CONSERVAZIONE E MANUTENZIONE	35
14. SEGNALI ACUSTICI DI AVVERTIMENTO E PROCEDURE DA SEGUIRE	37

DEFINIZIONE DEI TERMINI DI AVVERTIMENTO

AVVERTENZA: Indica una situazione pericolosa che, se non evitata, può causare la morte oppure gravi lesioni personali.

ATTENZIONE: Indica una situazione pericolosa che, se non evitata, può causare lesioni personali minori o di moderata entità.

NOTA: Indica un messaggio relativo a danni alle cose.

1. DENOMINAZIONE DEI COMPONENTI

Fig.1

- | | | |
|------------------------|---------------------------|--|
| ① Braccio | ⑨ Fermo di sblocco | ⑯ Gancio |
| ② Blocco del grilletto | ⑩ Guida di arriciamento | ⑰ Finestrella |
| ③ Grilletto | ⑪ Segno centrale | ⑱ Ingranaggio di alimentazione |
| ④ Impugnatura | ⑫ Numero di serie | ⑲ Guidafile |
| ⑤ Batteria | ⑬ Manopola della coppia | ⑳ Gancio da cintura (in vendita separatamente) |
| ⑥ Fermo del caricatore | ⑭ LED | |
| ⑦ Caricatore | ⑮ Interruttore principale | |
| ⑧ Pulsante di sblocco | | |

Fig.2

- ⑳ Cappuccio della batteria
- ㉑ Terminale
- ㉒ Dispositivo di chiusura

Fig.3

Fare riferimento al manuale d'uso e manutenzione del modello JC925A.

Fig.12

- ㉔ Coperchio del caricatore

Fig.13

- ㉕ Alloggiamento

Fig.32









- ㉖ Sensore
- ㉗ Lente

Fig.33

- ㉘ Pulsante di controllo del livello di carica della batteria
- ㉙ Indicazione del livello di carica della batteria

Simboli

Di seguito vengono mostrati i simboli utilizzati per la macchina.

	Tenere le mani e le parti del corpo lontane dal braccio e dalla guida di arriciamento.		ATTENZIONE AVVERTENZA
	SBLOCCO BLOCCO		Prima di utilizzare l'utensile, leggere il manuale d'uso e le istruzioni per la sicurezza.
	Tensioni nominali		Non smaltire le batterie nel fuoco o in acqua.
	Corrente continua		Proteggere la batteria dal calore, nonché dall'esposizione continua ai raggi solari e dal fuoco.

2. ELENCO DEI CONTENUTI

- Utensile per la legatura dei ferri d'armatura MAX/RB441T/RB611T
- Batteria agli ioni di litio/JPL91450A
- Caricabatterie per batterie agli ioni di litio/JC925A
- Cavo di alimentazione
- MANUALE D'USO E ISTRUZIONI PER LA SICUREZZA (il presente manuale)

3. AVVERTENZE DI SICUREZZA GENERALI RELATIVE AGLI UTENSILI ELETTRICI

⚠ AVVERTENZA

Leggere tutte le avvertenze di sicurezza, le istruzioni, le illustrazioni e le specifiche fornite con questo utensile elettrico. La mancata osservanza di tutte le istruzioni elencate di seguito può causare scosse elettriche, incendi e/o gravi lesioni personali.

Conservare tutte le avvertenze e le istruzioni per la futura consultazione.

Il termine "utensile elettrico" nelle avvertenze si riferisce all'utensile elettrico alimentato dalla rete elettrica (mediante un cavo) o all'utensile elettrico alimentato a batteria (senza fili).

1. SICUREZZA DELL'AREA DI LAVORO

- **Mantenere l'area di lavoro pulita e ben illuminata.** Aree ingombre o buie favoriscono gli incidenti.
- **Non utilizzare gli utensili elettrici in atmosfere esplosive, ad esempio in presenza di liquidi, gas o polveri infiammabili.** Gli utensili elettrici generano scintille che potrebbero incendiare le polveri o i fumi.
- **Durante l'uso degli utensili elettrici, tenere lontani bambini e altri astanti.** Eventuali distrazioni possono causare la perdita del controllo dell'utensile.

2. SICUREZZA ELETTRICA

- **Le spine degli utensili elettrici devono essere compatibili con la presa elettrica. Non modificare mai la spina in alcun modo. Non utilizzare adattatori per spine con gli utensili elettrici dotati di messa a terra (collegati a terra).** L'impiego di spine non modificate e di prese compatibili riduce il rischio di scosse elettriche.
- **Evitare il contatto del corpo con superfici collegate a terra, quali tubazioni, radiatori, cucine e frigoriferi.** Qualora il corpo venga collegato a terra, sussiste un maggior rischio di scosse elettriche.
- **Non esporre gli utensili elettrici a pioggia o condizioni di bagnato.** La penetrazione di acqua in un utensile elettrico aumenta il rischio di scosse elettriche.
- **Non sottoporre a uso improprio il cavo. Non utilizzare il cavo per trasportare, tirare o scollegare l'utensile elettrico. Tenere il cavo lontano da calore, olio, bordi affilati e parti mobili.** Cavi danneggiati o impigliati aumentano il rischio di scosse elettriche.
- **Quando si intende far funzionare l'utensile elettrico in esterni, utilizzare una prolunga adatta per l'uso in esterni.** L'impiego di un cavo idoneo per l'uso in esterni riduce il rischio di scosse elettriche.
- **Se non è possibile evitare di utilizzare un utensile elettrico in un'ubicazione umida, servirsi di un'alimentazione protetta da un interruttore differenziale (RCD).** L'impiego di un interruttore differenziale (RCD) riduce il rischio di scosse elettriche.

3. SICUREZZA PERSONALE

- **Quando si utilizza un utensile elettrico, restare concentrati, fare attenzione a cosa si sta facendo e adottare il buon senso. Non utilizzare un utensile elettrico se si è stanchi o sotto l'influenza di droghe, alcool o farmaci.** Un attimo di disattenzione durante l'uso degli utensili elettrici può causare gravi lesioni personali.
- **Utilizzare attrezzature di protezione personale. Indossare sempre protezioni per gli occhi.** Attrezzature di protezione quali mascherine antipolvere, calzature di sicurezza antiscivolo, caschi o protezioni per l'udito impiegati per le

condizioni appropriate riducono il rischio di lesioni personali.

- **Evitare l'avvio accidentale. Prima di collegare l'utensile alla fonte di alimentazione e/o alla batteria, di prenderlo o di trasportarlo, accertarsi che l'interruttore sia sulla posizione di spegnimento.** Qualora si trasportino utensili elettrici con il dito appoggiato sull'interruttore o si eroghi l'alimentazione agli utensili che hanno l'interruttore attivato, si facilitano gli incidenti.
- **Rimuovere eventuali chiavette o chiavi di regolazione prima di accendere l'utensile elettrico.** Una chiave o una chiavetta lasciate agganciate a una parte rotante dell'utensile elettrico potrebbero causare lesioni personali.
- **Non sporgersi eccessivamente. Tenere i piedi ben appoggiati e mantenere sempre un buon equilibrio.** Questo consente un migliore controllo dell'utensile elettrico in situazioni impreviste.
- **Indossare indumenti idonei. Non indossare indumenti abbondanti o gioielli. Non avvicinare capelli e indumenti alle parti in movimento.** Indumenti abbondanti, gioielli o capelli lunghi potrebbero restare impigliati nelle parti mobili.
- **Qualora vengano forniti dispositivi per il collegamento di attrezzature di estrazione e raccolta delle polveri, accertarsi che vengano collegati ed utilizzati correttamente.** L'uso di dispositivi di raccolta delle polveri può ridurre i pericoli correlati alle polveri.
- **Non lasciare che la familiarità conseguita grazie al frequente utilizzo degli strumenti faccia abbassare la guardia e ignorare i principi di sicurezza degli strumenti.** Un'azione poco accurata può causare gravi lesioni in una frazione di secondo.

4. USO E CURA DEGLI UTENSILI ELETTRICI

- **Non forzare l'utensile elettrico. Utilizzare l'utensile elettrico idoneo all'applicazione in questione.** L'utensile elettrico idoneo eseguirà il lavoro meglio e con maggiore sicurezza, alla velocità per la quale è stato progettato.
- **Non usare l'utensile elettrico se l'interruttore non si attiva e disattiva correttamente.** Eventuali utensili elettrici

non controllabili con l'interruttore sono pericolosi e devono essere riparati.

- **Prima di effettuare regolazioni, sostituire accessori o riporre utensili elettrici, scollegare la spina e/o rimuovere la batteria, se rimovibile, dall'utensile elettrico.** Queste misure preventive di sicurezza riducono il rischio di avvio accidentale dell'utensile elettrico.
- **Conservare gli utensili elettrici inutilizzati fuori dalla portata dei bambini e non consentire l'utilizzo dell'utensile elettrico a persone che non abbiano familiarità con l'utensile elettrico o con le presenti istruzioni.** Gli utensili elettrici, quando sono nelle mani di utenti non addestrati, sono pericolosi.
- **Eeguire la corretta manutenzione degli utensili elettrici e degli accessori. Verificare l'eventuale disallineamento o inceppamento delle parti mobili, rottura di componenti ed eventuali altre condizioni che potrebbero influenzare negativamente il funzionamento dell'utensile elettrico. Se danneggiato, far riparare l'utensile elettrico prima dell'uso.** Numerosi incidenti sono dovuti a una manutenzione insufficiente degli utensili elettrici.
- **Mantenere gli utensili da taglio affilati e puliti.** Utensili da taglio sottoposti a corretta manutenzione con taglienti affilati hanno una minore probabilità di incepparsi e sono più facili da controllare.
- **Utilizzare l'utensile elettrico, gli accessori, le punte, e così via, in conformità alle presenti istruzioni tenendo conto delle condizioni di lavoro e del lavoro da svolgere.** L'impiego dell'utensile elettrico per operazioni diverse da quelle per le quali è stato progettato può risultare in situazioni pericolose.
- **Mantenere le maniglie e le superfici di presa asciutte, pulite e prive di olio e grasso.** Maniglie e superfici di presa scivolose non consentono di maneggiare l'utensile in modo sicuro e di controllarlo in situazioni impreviste.

5. USO E CURA DELLA BATTERIA DELL'UTENSILE

- **Ricaricare esclusivamente con il caricabatterie specificato dal produttore.** Un caricabatterie adatto a un tipo di batteria potrebbe causare rischi di

incendio, se utilizzato con una batteria di tipo diverso.

- **Utilizzare gli utensili elettrici esclusivamente con le batterie designate.** L'uso di qualsiasi batteria di tipo diverso potrebbe causare il rischio di lesioni personali e incendi.
- **Quando non si utilizza la batteria, tenerla lontana da altri oggetti metallici, quali graffette, monete, chiavi, chiodi, viti o altri piccoli oggetti metallici, che possono mettere in contatto tra di loro i terminali.** La messa in cortocircuito dei terminali della batteria potrebbe causare ustioni o incendi.
- **In condizioni di uso improprio, si potrebbero verificare espulsioni di liquido dalla batteria; evitare il contatto con quest'ultimo. In caso di contatto accidentale, lavare abbondantemente con acqua. In caso di contatto del liquido con gli occhi, inoltre, richiedere assistenza medica.** Il liquido espulso dalla batteria potrebbe causare irritazioni o ustioni.
- **Non utilizzare una batteria o un utensile danneggiati o modificati.** Le batterie danneggiate o modificate possono presentare un comportamento imprevedibile che può causare incendi, esplosioni o rischi di lesioni.
- **Non esporre una batteria o un utensile al fuoco o a temperature eccessive.** L'esposizione al fuoco o a temperature superiori a 130 °C può causare esplosioni.
- **Seguire tutte le istruzioni di carica e non caricare la batteria o l'utensile al di fuori dell'intervallo di temperatura specificato nelle istruzioni.** Un caricamento improprio o a temperature al di fuori dell'intervallo specificato può danneggiare la batteria e aumentare il rischio di incendio.

6. MANUTENZIONE

- **Far eseguire la manutenzione dell'utensile elettrico da un tecnico qualificato che utilizzi esclusivamente ricambi originali.** Questo preserva la sicurezza dell'utensile elettrico.
- **Non eseguire mai la manutenzione di batterie danneggiate.** La manutenzione delle batterie deve essere eseguita solo dal produttore o da fornitori autorizzati di servizi di assistenza.

4. FUNZIONI DI SICUREZZA DEL MODELLO RB441T/ RB611T

1. PRIMA DEL MONTAGGIO DELLA BATTERIA, ISPEZIONARE I COMPONENTI

- Controllare che le viti siano saldamente serrate.
Un serraggio incompleto potrebbe risultare in incidenti o guasti. Serrare le eventuali viti allentate.
- Esaminare i componenti per accertare eventuali danni.
I componenti si usurano con il passare del tempo. Controllare anche che non vi siano componenti mancanti o difettosi o componenti di scarsa qualità. Qualora un componente vada sostituito o riparato, acquistare il ricambio presso il rivenditore da cui è stato acquistato l'utensile o presso i distributori autorizzati MAX CO., LTD. Utilizzare esclusivamente ricambi originali autorizzati.

2. IMPOSTARE L'INTERRUTTORE PRINCIPALE (FIG.6.⑮) SU "OFF", IL BLOCCO DEL GRILLETTO (FIG.6.②) SU "LOCK" (BLOCCO) E RIMUOVERE LA BATTERIA (FIG.6.⑤) QUANDO SI INTENDE SOSTITUIRE LA BATTERIA, SOSTITUIRE O REGOLARE IL FILO DI LEGATURA, QUANDO SI VERIFICANO DELLE ANOMALIE E QUANDO L'UTENSILE NON È IN USO

Qualora si lasci l'utensile attivato in queste condizioni, si potrebbero causare guasti o danneggiamenti.

3. TENERE SEMPRE LE DITA E LE PARTI DEL CORPO LONTANE DAL BRACCIO E DALLA GUIDA DI ARRICCIATURA (FIG.23)

La mancata osservanza di questa indicazione potrebbe causare gravi lesioni personali.

4. TENERE LE DITA E LE PARTI DEL CORPO LONTANE DAL FILO DI LEGATURA QUANDO L'UTENSILE È IN FUNZIONE

La mancata osservanza di questa indicazione potrebbe causare gravi lesioni personali.

5. NON PUNTARE L'UTENSILE VERSO ALTRE PERSONE

Qualora l'utensile agganci un operatore o altre persone che lavorino nelle vicinanze, potrebbe causare lesioni personali. Quando si utilizza l'utensile, fare la massima attenzione a non avvicinare mani, gambe o altre parti del corpo al braccio dell'utensile.

6. NON TENERE LE DITA SUL GRILLETTO QUANDO L'UTENSILE NON È IN FUNZIONE

La mancata osservanza di questa indicazione potrebbe causare legature accidentali, con possibili gravi lesioni personali.

7. NON AZIONARE MAI L'UTENSILE IN CONDIZIONI ANOMALE

Qualora l'utensile non sia in condizioni di funzionamento eccellenti o se si riscontri una qualsiasi condizione anomala, spegnerlo immediatamente (portando su "OFF" l'interruttore principale), bloccare il grilletto e far controllare e riparare l'utensile.

8. DOPO L'INSTALLAZIONE DELLA BATTERIA, QUALORA L'UTENSILE SI AZIONI IN ASSENZA DI PRESSIONE DEL GRILLETTO, OPPURE QUALORA L'OPERATORE AVVERTA LA PRESENZA DI CALORE, ODORE O RUMORE INSOLITI, INTERROMPERE IL FUNZIONAMENTO

La mancata osservanza di questa indicazione potrebbe causare gravi lesioni personali. Riportare l'utensile al rivenditore per un controllo di sicurezza.

9. NON MODIFICARE MAI L'UTENSILE

La modifica dell'utensile ne pregiudica le prestazioni e la sicurezza di funzionamento. Eventuali modifiche potrebbero portare a gravi lesioni personali e invalidare la garanzia dell'utensile.

10. MANEGGIARE L'UTENSILE CON CURA.

In caso di cadute o urti, si potrebbero causare guasti o danni.

11. MANTENERE L'UTENSILE IN CONDIZIONI OPERATIVE OTTIMALI

Per garantire un funzionamento sicuro e prestazioni ottimali, proteggere l'utensile da usura e danni. Inoltre, tenere l'impugnatura dell'utensile pulita e asciutta, evitando in

particolare la contaminazione con olio e grasso.

12. UTILIZZARE ESCLUSIVAMENTE LA BATTERIA AUTORIZZATA

Qualora l'utensile venga collegato a un'alimentazione diversa dalla batteria autorizzata, ad esempio una batteria ricaricabile, una pila a secco o una batteria di accumulatori per uso automobilistico, l'utensile potrebbe danneggiarsi, rompersi, surriscaldarsi o persino prendere fuoco. Non collegare questo utensile a fonti di alimentazione diverse dalla batteria autorizzata.

13. PER GARANTIRE PRESTAZIONI OTTIMALI, RICARICARE COMPLETAMENTE LA BATTERIA PRIMA DELL'USO

Una batteria nuova o inutilizzata per periodi di tempo prolungati potrebbe essersi autoscaricata, e pertanto potrebbe essere necessario ricaricarla per ripristinare la carica completa. Prima dell'uso dell'utensile, ricaricare la batteria con il caricabatterie MAX designato.

14. PRECAUZIONI PER LA RICARICA DELLA BATTERIA

14-1 Utilizzare esclusivamente il caricabatterie MAX e la batteria MAX

In caso contrario, si potrebbe causare il surriscaldamento della batteria o farle prendere fuoco, causando gravi lesioni personali.

14-2 Ricaricare la batteria da prese a muro con tensione compresa tra 100 V e 240 V CA.

In caso contrario, si potrebbe causare un surriscaldamento o una ricarica inadeguata, con la possibilità di causare gravi lesioni personali.

14-3 Non utilizzare mai un trasformatore.

14-4 Non collegare mai il caricabatterie all'alimentazione a corrente continua di un gruppo elettrogeno.

Il caricabatterie si guasterebbe in modo irreparabile o verrebbe danneggiato bruciandosi.

14-5 Non ricaricare la batteria sotto la pioggia, in luoghi umidi o esposti a spruzzi d'acqua.

L'eventuale ricarica di una batteria umida o bagnata causa scosse elettriche o cortocircuiti che possono

portare a danni dovuti a bruciatura e persino far prendere fuoco all'utensile.

- 14-6 Non toccare il cavo o la spina di alimentazione con mani o guanti bagnati.**
In caso contrario, si potrebbero verificare lesioni personali dovute a scosse elettriche.
- 14-7 Durante la ricarica della batteria, non coprire il caricabatterie con panni o altri oggetti di copertura.**
Questo provocherebbe un surriscaldamento e danni dovuti a bruciatura, con la possibilità che il caricabatterie prenda fuoco.
- 14-8 Tenere la batteria e il caricabatterie lontani da calore e fiamme.**
- 14-9 Non ricaricare la batteria in prossimità di materiali infiammabili.**
- 14-10 Ricaricare la batteria in un luogo adeguatamente ventilato.**
Evitare di ricaricare la batteria sotto la luce diretta del sole.
- 14-11 Ricaricare la batteria a una temperatura compresa tra 5°C (41°F) e 40°C (104°F).**
- 14-12 Evitare l'utilizzo continuativo del caricabatterie.**
Lasciare riposare il caricabatterie per 15 minuti tra le ricariche, per evitare il malfunzionamento dell'unità.
- 14-13 Eventuali oggetti che ostruiscono i fori di ventilazione o l'alloggiamento della batteria potrebbero causare scosse elettriche o malfunzionamenti.**
Prima di utilizzare il caricabatterie, rimuovere polvere o altri corpi estranei.
- 14-14 Maneggiare con cura il cavo di alimentazione.**
Non trasportare il caricabatterie tenendolo per il cavo di alimentazione. Non tirare il cavo di alimentazione per scollegarlo da una presa a muro, poiché questo potrebbe danneggiare il cavo e spezzare i fili, oppure potrebbe causare un cortocircuito. Non lasciare il cavo di alimentazione a contatto con utensili con bordi affilati, materiali ad alta temperatura, olio o grasso. Riparare o sostituire il cavo, se danneggiato.
- 14-15 Non ricaricare batterie non ricaricabili con questo caricabatterie.**

14-16 Questo caricabatterie non è destinato all'uso da parte di bambini o disabili senza supervisione.

14-17 Tenere sotto controllo i bambini per assicurarsi che non giochino con il caricabatterie.

14-18 Coprire il terminale (Fig.2.②②) della batteria con un apposito cappuccio (Fig.2.②①).

Quando non si utilizza la batteria, coprire il terminale con un apposito cappuccio per evitare cortocircuiti.

14-19 Non consentire il cortocircuito del terminale (componente metallico) della batteria.

L'eventuale cortocircuito del terminale genera una corrente di forte intensità con conseguente surriscaldamento e danneggiamento della batteria.

14-20 Nel periodo estivo, non lasciare né conservare l'utensile all'interno di veicoli o sotto luce solare diretta. Qualora l'utensile venga lasciato esposto a condizioni di temperatura elevata, si potrebbe causare il deterioramento della batteria.

14-21 Non conservare una batteria se è completamente scarica. Qualora una batteria completamente scarica venga rimossa dal sistema e lasciata inutilizzata per un lungo periodo di tempo, potrebbe venire danneggiata. Ricaricare la batteria non appena si scarica.

15. INDOSSARE GUANTI DI SICUREZZA DURANTE L'USO DELL'UTENSILE

La legatura finita ha dei bordi affilati. Per evitare gravi lesioni personali, fare attenzione a non toccare i bordi affilati.

16. PRIMA DELL'USO DELL'UTENSILE

(Fig.4 e 5) Accertarsi che le funzioni di sicurezza operino correttamente. In caso contrario, evitare di utilizzare l'utensile.

5. SPECIFICHE E CARATTERISTICHE TECNICHE DELL'UTENSILE

DESCRIZIONE DEL PRODOTTO	Utensile per la legatura dei ferri d'armatura MAX "TWINTIER"	
N. PRODOTTO	RB441T(CE)	RB611T(CE)
DIMENSIONI (batteria inclusa)	(A) 295mm (11-1/2") (L) 120mm (4-5/8") (P) 330mm (13")	(A) 300mm (11-7/8") (L) 120mm (4-5/8") (P) 350mm (13-7/8")
PESO (batteria inclusa)	2,5 kg (5,6 lbs)	2,5kg (5,6lbs)
BATTERIA	Batteria agli ioni di litio/JPL91450A	
TEMPERATURA DI ESERCIZIO	Da -10°C a 40°C (Da14°F a104°F)	
UMIDITÀ	80% di umidità relativa o inferiore	

<CARICABATTERIE>

DESCRIZIONE DEL PRODOTTO	Caricabatteria per batterie agli ioni di litio
MODELLO	JC925A
TENSIONE IN INGRESSO	100-240 V CA a 50/60 Hz 2,2 A
TENSIONE IN USCITA	14,4 V CC 4 A, 18 V CC 4 A, 25,2 V CC 2,8 A
PESO	0,7 kg (1,7 lbs)
GAMMA DI TEMPERATURE DI ESERCIZIO	Da 5°C a 40°C (Da 41°F a 104°F)
GAMMA DI UMIDITÀ DI ESERCIZIO	80% di umidità relativa o inferiore

<BATTERIA>

DESCRIZIONE DEL PRODOTTO	Batteria agli ioni di litio
MODELLO	JPL91450A
TENSIONE NOMINALE	14,4 V CC (3,6 V x 4 celle)
CAPACITÀ NOMINALE	4,9 Ah (4.900 mAh)
TEMPO DI CARICA	Carica rapida: circa 80 min. (circa 80% della capacità) Carica completa: circa 60 min. (100% della capacità)
ACCESSORI	Cappuccio della batteria
PESO	0,5 kg (1,1 lbs)
TEMPERATURA DI CARICA	Da 5°C a 40°C (Da 41°F a 104°F)
GAMMA DI TEMPERATURE DI ESERCIZIO	Da 0°C a 40°C (Da 32°F a 104°F)
GAMMA DI UMIDITÀ DI ESERCIZIO	80% di umidità relativa o inferiore

N° DI LEGATURE PER CARICA (*alle condizioni seguenti: temperatura normale, batteria completamente carica, mai utilizzata)	Circa 5.000 legature
---	----------------------

8. SPECIFICHE DEL FILO

FILO DI LEGATURA			TW1061T	TW1061T-PC	TW1061T-EG	TW1061T-S
TIPO DI FILO			Filo ricotto	Filo rivestito	Filo zincato elettroliticamente	Filo inossidabile
DIAMETRO			1,0 mm	1,1 mm	1,0 mm	1,0 mm
LEGATURE/ BOBINA	RB441T	10 mm × 10 mm (#3 × #3)	Circa 265 legature	Circa 230 legature	Circa 265 legature	Circa 265 legature
		13 mm × 13 mm (#4 × #4)	Circa 240 legature	Circa 210 legature	Circa 240 legature	Circa 240 legature
		22 mm × 16 mm × 16 mm (#7 × #5 × #5)	Circa 170 legature	Circa 150 legature	Circa 170 legature	Circa 170 legature
	RB611T	16 mm × 16 mm (#5 × #5)	Circa 205 legature	Circa 170 legature	Circa 205 legature	Circa 205 legature
		22 mm × 22 mm (#7 × #7)	Circa 170 legature	Circa 145 legature	Circa 170 legature	Circa 170 legature
		38 mm × 16 mm (#12 × #5)	Circa 150 legature	Circa 125 legature	Circa 150 legature	Circa 150 legature
		38 mm × 16 mm × 16 mm (#12 × #5 × #5)	Circa 140 legature	Circa 115 legature	Circa 140 legature	Circa 140 legature

• Il modello RB441T/RB611T non è compatibile con la serie TW898 o la serie TW1525.

9. CAMPI DI APPLICAZIONE

- Pannello in calcestruzzo prefabbricato
- Fondamenta di edifici
- Edifici commerciali
- Strade e ponti
- Tubazioni di riscaldamento per pavimenti

10. DIMENSIONE FERRI D'ARMATURA IDONEI

■ Combinazione di 2 ferri d'armatura

		Minima	Massima
	RB441T	10mm × 10mm (#3 × #3)	22mm × 22mm (#7 × #7) 25mm × 19mm (#8 × #6)
	RB611T	16mm × 16mm (#5 × #5)	32mm × 29mm (#10 × #9) 41mm × 19mm (#13 × #6)

■ Combinazione di 3 ferri d'armatura

		Minima	Massima
	RB441T	10mm × 10mm × 10mm (#3 × #3 × #3)	22mm × 16mm × 16mm (#7 × #5 × #5) 25mm × 13mm × 13mm (#8 × #4 × #4)
	RB611T	10mm × 10mm × 10mm (#3 × #3 × #3)	38mm × 16mm × 16mm (#12 × #5 × #5)





■ Combinazione di 4 ferri d'armatura

		Minima	Massima
	RB441T	10mm × 10mm × 10mm × 10mm (#3 × #3 × #3 × #3)	16mm × 16mm × 13mm × 13mm (#5 × #5 × #4 × #4)
	RB611T	10mm × 10mm × 10mm × 10mm (#3 × #3 × #3 × #3)	19mm × 19mm × 19mm × 19mm (#6 × #6 × #6 × #6)

11. ISTRUZIONI RELATIVE ALLA BATTERIA

Informazioni sull'indicatore del livello di carica della batteria

- (1) Per controllare il livello di carica della batteria (tranne che durante la carica o durante il funzionamento del caricabatterie), premere il pulsante di controllo del livello di carica della batteria (Fig.33. 28).
- (2) L'indicazione del livello di carica della batteria (Fig.33. 29) si illumina in base al livello di carica della batteria.

	Livello batteria: 0%	Livello batteria: da 0 a 10% circa	Livello batteria: da 10 a 40% circa	Livello batteria: da 40 a 70% circa	Livello batteria: da 70 a 100% circa
Indicazione del livello di carica della batteria					
	Tutte le spie spente	Un indicatore rosso lampeggia	Un indicatore rosso ON	Due indicatori rossi ON	Tre indicatori rossi ON

Vita utile della batteria

Qualora si noti una delle condizioni descritte di seguito, la batteria è arrivata al termine della sua vita utile. Sostituirla con una nuova.

Nonostante la batteria sia stata correttamente ricaricata (ricarica completa), si nota una notevole riduzione dell'autonomia di legatura.

NOTA

- **Non ricaricare la batteria in questa circostanza. Se la velocità di rotazione del motore si riduce, l'energia della batteria è quasi completamente esaurita. L'ulteriore utilizzo dell'utensile ne determina la sovrascarica, con conseguente riduzione della vita utile della batteria e malfunzionamento del corpo principale dell'utensile.**
- **Non utilizzare una batteria che abbia esaurito la propria vita utile.**
- **Questo causerebbe malfunzionamenti del corpo principale dell'utensile. Inoltre, la ricarica di una batteria che abbia esaurito la propria vita utile porta a malfunzionamenti del caricabatterie.**
- **Non smaltire le batterie nel fuoco o in acqua. Le batterie devono essere sottoposte a raccolta, riciclaggio o smaltimento con modalità ecocompatibili.**
- **Proteggere la batteria dal calore, nonché dall'esposizione continua ai raggi solari e dal fuoco. Sussiste il pericolo di esplosione.**
- **Ricaricare la batteria a una temperatura compresa tra 5°C (41°F) e 40°C (104°F).**

Riciclaggio delle batterie agli ioni di litio

Le batterie difettose o che hanno esaurito la loro vita utile devono essere riciclate in conformità alla direttiva 2006/66/CE. La batteria MAX è del tipo agli ioni di litio, e potrebbe essere illegale smaltire questo tipo di batterie nel normale ciclo dei rifiuti urbani. Per informazioni relative alle opzioni di riciclaggio o allo smaltimento corretto, consultare gli enti locali incaricati dello smaltimento dei rifiuti solidi nella propria zona.



ATTENZIONE

Quando si intende smaltire la batteria, accertarsi di applicare un apposito cappuccio sui suoi terminali (fissandolo con nastro isolante), per evitare cortocircuiti.

12. ISTRUZIONI D'USO

1. Come inserire il filo di legatura

(Fig.6) Impostare l'interruttore principale (15) su "OFF", il blocco del grilletto (2) su "LOCK" (blocco) e rimuovere la batteria (5).



ATTENZIONE

- Fare attenzione a non far cadere e a non sottoporre a forti impatti il filo di legatura. In caso contrario, si potrebbe causare il danneggiamento e il malfunzionamento dell'utensile.
- Fare attenzione alla punta del filo quando si preleva il filo di legatura. Il filo potrebbe causare lesioni personali.

1-1 (Fig.9) Premere il pulsante di sblocco (8) dell'utensile e verificare che il pulsante di sblocco si innesti nel fermo di sblocco (9).

1-2 (Fig.10) Tirare fuori l'estremità del filo di legatura avvolto.

UTILIZZARE ESCLUSIVAMENTE IL FILO DI LEGATURA SPECIFICATO (Serie MAX TW1061T).

L'uso di fili di legatura non specificati potrebbe causare la rottura dell'utensile. Pertanto, accertarsi di utilizzare solo la serie specificata MAX TW1061T.

Il modello RB441T/RB611T non è compatibile con la serie TW898 o la serie TW1525.

NON UTILIZZARE FILO ARRUGGINITO.

L'uso di filo arrugginito potrebbe causare malfunzionamenti dell'utensile.

1-3 (Fig.11) Ruotare il fermo del caricatore (6) di 45° in senso antiorario.

1-4 (Fig.12,13) Aprire il coperchio del caricatore (24) e inserire il filo di legatura nel caricatore (7), con il lato dell'alloggiamento (25) della bobina rivolto verso l'alto.

1-5 (Fig.14) Afferrare l'utensile con la mano sinistra, tenendo la punta del filo con la mano destra, e rimuovere il filo dall'alloggiamento della bobina.

NOTA

Le 2 punte del nuovo filo di legatura sono attorcigliate.

1-6 (Fig.15) Raddrizzare la punta del filo, e inserire il filo attorcigliato parallelamente nel guidafile (19).

1-7 (Fig.16) Verificare attraverso la finestrella che la parte attorcigliata del filo abbia superato i due ingranaggi di alimentazione (18).

1-8 (Fig.17) Premere il fermo di sblocco (9) verso l'alto, quindi verificare che il pulsante di sblocco sia stato sollevato.

1-9 (Fig.18) Chiudere il coperchio del caricatore e ruotare il fermo del caricatore di 45° in senso orario.

Qualora la finestrella sia sporca

Aprire la finestrella (Fig.1.17) e pulire lo sporco sul lato interno della finestrella con un panno. Chiudere di nuovo la finestrella dopo averla pulita per accertarsi che i corpi estranei non possano penetrare nell'utensile.

2. Come utilizzare il modello RB441T/RB611T

(Fig.6) Impostare l'interruttore principale (15) su "OFF", il blocco del grilletto (2) su "LOCK" e rimuovere la batteria (5).

2-1 (Fig.19) Montare la batteria sul corpo principale dell'utensile fino a sentire uno scatto.

2-2 (Fig.20) Quando si imposta l'interruttore principale (15) su "ON", il gancio (Fig.1.16) della punta ruota automaticamente per l'inizializzazione; non avvicinare assolutamente le dita ad alcuna parte rotante

e mobile. Impostare l'interruttore principale su "ON" e il blocco del grilletto (2) su "UNLOCK" (sblocco).

- 2-3 (Fig.21) Inclinare l'utensile in modo da formare un angolo di 45° rispetto ai ferri d'armatura incrociati.
- 2-4 (Fig.22) Allineare il simbolo centrale (11) con il centro dei ferri d'armatura incrociati.
- 2-5 Una volta premuto il grilletto, l'utensile completa automaticamente una serie di azioni di legatura (alimentazione, taglio, presa e legatura).



AVVERTENZA

- (Fig.23) Quando si imposta l'interruttore principale (Fig.1.15) su "ON", il gancio (Fig.1.16) della punta ruota automaticamente per l'inizializzazione; non avvicinare assolutamente le dita ad alcuna parte rotante e mobile.
- Non toccare alcuna parte rotante e mobile, ad esempio il gancio della punta o il filo di legatura, durante l'operazione di legatura (mentre la macchina è in funzione).

3. Come rimuovere il filo di legatura

(Fig.6) Impostare l'interruttore principale (15) su "OFF", il blocco del grilletto (2) su "LOCK" e rimuovere la batteria (5).

- 3-1 (Fig.9) Premere il pulsante di sblocco (8) dell'utensile e verificare che il pulsante di sblocco si innesti nel fermo di sblocco (9).
- 3-2 (Fig.11) Ruotare il fermo del caricatore (6) per aprire il coperchio del caricatore.
- 3-3 (Fig.24) Rimuovere il filo di legatura dal caricatore.
- 3-4 (Fig.25) Rimuovere il filo con il pezzo di plastica dal guidafile.

4. Quando il filo di legatura si esaurisce

(Fig.26) La parte in plastica si stacca quando la bobina si è esaurita normalmente, ed è possibile smaltirla separatamente come plastica e fil di ferro (restano circa 20 cm di filo dopo l'utilizzo normale).

(Fig.6) Impostare l'interruttore principale (15) su "OFF", il blocco del grilletto (2) su "LOCK" (blocco) e rimuovere la batteria (5).

5. Regolazione della tensione

(Fig.27.13) Questa manopola consente di regolare leggermente la tensione. Per

aumentare la tensione, ruotarla in senso antiorario. Per diminuire la tensione, ruotarla in senso orario.

6. Funzione di spegnimento automatico

Questo utensile dispone della funzione di "spegnimento automatico", che consente di risparmiare la carica della batteria quando l'utensile non viene utilizzato.

Quando l'utensile non viene utilizzato per 30 minuti, si spegne automaticamente. Se l'utensile si spegne automaticamente, portare l'interruttore principale su OFF e nuovamente su ON per azionare l'utensile.

7. Per un serraggio adeguato

- 7-1 (Fig.21) Inclinare l'utensile a un angolo di 45° rispetto ai ferri d'armatura incrociati.
- 7-2 (Fig.22) Allineare il simbolo centrale (11) con il centro dei ferri d'armatura incrociati.
- 7-3 (Fig.28) Applicare l'utensile perpendicolarmente alla superficie dei ferri d'armatura incrociati.

Durante l'uso dell'utensile

Non muovere l'utensile durante la legatura, fino a quando l'utensile si arresta automaticamente.

- 7-4 (Fig.29) Eseguire le legature in direzione alternata.
- 7-5 (Fig.30) Legatura incrociata. Piegare il nodo della prima legatura prima di effettuare la seconda legatura.

8. Come ricaricare un filo di legatura utilizzato in precedenza

(Fig.31) Senza attorcigliare i 2 fili, inserire questi ultimi nel guidafile (19).

13. CONSERVAZIONE E MANUTENZIONE

Non conservare l'utensile in un ambiente a bassa temperatura. Tenere l'utensile in un'area calda. Quando l'utensile non viene utilizzato, conservarlo in un'ubicazione calda e asciutta. Tenere l'utensile fuori dalla portata dei bambini.

RIMUOVERE LA BOBINA DEL FILO DI LEGATURA

Quando il filo di legatura si esaurisce, rimuovere la bobina dall'utensile.

RIPORRE L'UTENSILE

Al termine del lavoro di legatura o quando l'utensile non deve essere utilizzato per un certo periodo di tempo, impostare l'interruttore principale (Fig.1.⑮) su "OFF", il blocco del grilletto (Fig.1.②) su "LOCK" (bloccato) e rimuovere la batteria (Fig.1.⑤). L'utensile e gli accessori devono essere conservati in un'ubicazione asciutta e ben ventilata, in cui la temperatura non superi i 40°C (104°F). La batteria deve essere conservata con l'apposito cappuccio montato (Fig.2.⑳) per evitare cortocircuiti in un'ubicazione asciutta e ben ventilata in cui la temperatura non superi i 30°C (86°F).

MANUTENZIONE

Non soffiare aria intorno agli ingranaggi di alimentazione (Fig.1.⑱) e ai ganci (Fig.1.⑰). Le polveri possono entrare all'interno di una macchina e causare malfunzionamenti. Quando tre segnali acustici brevi vengono ripetuti, spolverare delicatamente i lati dei sensori (Fig.32.㉔) e il lato superiore delle lenti (Fig.32.㉕) con un panno morbido o un bastoncino di cotone. Pulire l'utensile con un panno morbido e asciutto. Non utilizzare un panno umido o sostanze volatili come diluenti o benzina. Non lubrificare l'utensile. Non lubrificare l'utensile per nessun motivo. L'eventuale lubrificazione rimuove il grasso presente all'interno dell'utensile e causa problemi all'utensile.

14. SEGNALI ACUSTICI DI AVVERTIMENTO E PROCEDURE DA SEGUIRE

Questo utensile emette dei segnali acustici di avvertimento per le condizioni descritte di seguito. Qualora il cicalino suoni, seguire le procedure in base alle condizioni descritte di seguito.

AVVERTENZA

- Qualora si verificano le condizioni descritte di seguito, impostare l'interruttore principale (Fig.1.15) su "OFF", il blocco del grilletto (Fig.1.2) su "LOCK" (bloccato) e rimuovere la batteria (Fig.1.5) prima di seguire le procedure.
- Non toccare in alcuna circostanza i componenti di legatura o le parti rotanti alla punta quando si imposta l'interruttore principale su "ON".

<Tipi di segnali acustici e procedure da seguire>

Tipi di segnali acustici	Causa possibile	Procedure da seguire
Una volta (Pi, pi, pi...)	Il filo è inceppato nel gancio (Fig.1.16)	Controllare se il filo o qualcos'altro sia impigliato nel gancio
	Il motore è molto caldo	Lasciar riposare e raffreddare l'utensile
Due volte (Pipi, pipi, pipi...)	Batteria scarica	Ricaricare la batteria.
	La batteria non è completamente inserita	Inserire correttamente la batteria
Tre volte (Pipipi, pipipi, pipipi...)	Il filo di legatura è esaurito	Sostituirlo con un nuovo filo di legatura
	Il filo di legatura è inceppato	Aprire il coperchio del caricatore (Fig.12.24) e liberare il filo inceppato
	Spolverare il sensore nel caricatore.	Spolverare delicatamente i lati dei sensori e le lenti con acqua o un bastoncino di cotone.
Segnale acustico continuo ad alta tonalità (Piii...)	La guida di arricciatura (Fig.1.10) è aperta (RB441T)	Verificare i diametri dei ferri d'armatura supportati
Suoneria composta da segnali acustici ad alta e bassa tonalità continui (Pii poh Pii poh...)	Struttura interna; difetto nel meccanismo di avanzamento interno	Interrompere immediatamente l'utilizzo e impostare l'interruttore principale (Fig.6.15) su "OFF", il blocco del grilletto (Fig.6.2) su "LOCK" (bloccato) e rimuovere la batteria (Fig.6.5), prima di richiedere assistenza. Quindi, contattare il rivenditore da cui è stato acquistato l'utensile o distributori autorizzati MAX CO., LTD.
Segnale acustico singolo e breve (Popi)		

<Quando non si sente alcun segnale acustico ma si sospetta un malfunzionamento>

Sintomo	Possibile causa	Procedure da seguire
L'interruttore principale è su "ON" ma l'utensile non funziona	Batteria non funzionante	Passare a una nuova batteria e verificare se funzioni o meno
Il prodotto non funziona	Si è attivata la funzione di spegnimento automatico	Provare a commutare l'interruttore principale (Fig.1.(15)) da OFF a ON
Legatura errata	Il filo sta toccando i ferri d'armatura durante la legatura	Effettuare la legatura in modo che il filo non tocchi i ferri d'armatura
Attorcigliamento disattivato	Le dimensioni dei ferri d'armatura non sono idonee	Utilizzare l'utensile con diametri di ferri d'armatura supportati
	La manopola di regolazione della tensione è eccessivamente serrata	Regolare la manopola di regolazione della tensione (Fig.1.(13))
La tensione è troppo allentata	La sezione legata non si trova in corrispondenza del simbolo centrale (Fig.22.(11))	Allineare il simbolo centrale con il centro dei ferri d'armatura incrociati e premere il grilletto
	Le dimensioni dei ferri d'armatura non sono idonee	Utilizzare l'utensile con diametri di ferri d'armatura supportati
	La manopola di regolazione della tensione è troppo allentata	Regolare la manopola di regolazione della tensione serrandola maggiormente (Fig.1.(13))
La forma della legatura presenta delle evidenti deformazioni	Parti usurate o rotte	Interrompere immediatamente il funzionamento e impostare l'interruttore principale (Fig.6.(15)) su "OFF", il blocco del grilletto (Fig.6.(2)) su "LOCK" (bloccato) e rimuovere la batteria (Fig.6.(5)) prima di richiedere assistenza. Quindi, contattare il rivenditore da cui è stato acquistato l'utensile o distributori autorizzati MAX CO., LTD.
Frequenza aumentata di inceppamenti		

РУКОВОДСТВО ПО ЭКСПЛУАТАЦИИ И ПРАВИЛА ТЕХНИКИ БЕЗОПАСНОСТИ

СОДЕРЖАНИЕ

1. НАЗВАНИЕ ДЕТАЛЕЙ	40
2. ПЕРЕЧЕНЬ СОДЕРЖИМОГО.....	41
3. ОБЩИЕ ПРАВИЛА ТЕХНИКИ БЕЗОПАСНОСТИ ПРИ РАБОТЕ С ЭЛЕКТРОИНСТРУМЕНТОМ	41
4. ЗАЩИТНЫЕ ФУНКЦИИ RV441T/RV611T	44
5. ХАРАКТЕРИСТИКИ И ТЕХНИЧЕСКИЕ ДАННЫЕ ИНСТРУМЕНТА	47
6. ТЕХНИЧЕСКИЕ ДАННЫЕ	48
7. ГОД ВЫПУСКА	48
8. ХАРАКТЕРИСТИКИ ПРОВОЛОКИ	49
9. ПРИМЕНЕНИЕ	49
10. РАЗМЕРЫ ПРИМЕНЯЕМЫХ СТЕРЖНЕЙ	50
11. ИНСТРУКЦИИ ПО ЭКСПЛУАТАЦИИ АККУМУЛЯТОРНОЙ БАТАРЕИ	51
12. ИНСТРУКЦИИ ПО ЭКСПЛУАТАЦИИ.....	52
13. ХРАНЕНИЕ И ОБСЛУЖИВАНИЕ.....	54
14. ПРЕДУПРЕДИТЕЛЬНЫЕ ЗВУКОВЫЕ СИГНАЛЫ И НЕОБХОДИМЫЕ ДЕЙСТВИЯ.....	56

РАСШИФРОВКА ПРЕДУПРЕДИТЕЛЬНЫХ НАДПИСЕЙ

- ОСТОРОЖНО:** Указывает на опасную ситуацию, которая, если ее не предотвратить, может привести к получению серьезной травмы или к летальному исходу.
- ВНИМАНИЕ:** Указывает на опасную ситуацию, которая, если ее не предотвратить, может привести к получению травмы легкой или средней тяжести.
- ПРИМЕЧАНИЕ:** Указывает на сообщение о повреждении имущества.

1. НАЗВАНИЕ ДЕТАЛЕЙ

Fig.1

- | | | |
|--|-------------------------------|---|
| ① Рычаг | ⑨ Спусковой ограничитель | ⑯ Крюк |
| ② Предохранитель куркового выключателя | ⑩ Направляющий механизм | ⑰ Окошко |
| ③ Курковый выключатель | ⑪ Центральная метка | ⑱ Шестерня механизма подачи |
| ④ Ручка | ⑫ Серийный номер | ⑲ Направляющая проволоки |
| ⑤ Аккумуляторная батарея | ⑬ Регулятор крутящего момента | ⑳ Крючок для ремня (продается отдельно) |
| ⑥ Ограничитель магазина | ⑭ Светодиодный индикатор | |
| ⑦ Магазин | ⑮ Выключатель питания | |
| ⑧ Спусковая кнопка | | |

Fig.2

- ⑳ Крышка батареи
- ㉑ Клемма
- ㉒ Защелка

Fig.3

Обратитесь к руководству по эксплуатации и техническому обслуживанию JC925A.

Fig.12

- ㉔ Кожух магазина

Fig.13

- ㉕ Фиксирующий паз

Fig.32

- ㉖ Датчик
- ㉗ Линза

Fig.33

- ㉘ Контрольная кнопка проверки уровня заряда аккумуляторной батареи
- ㉙ Сегментный индикатор уровня заряда аккумуляторной батареи

СИМВОЛЫ

Ниже приведены символы, используемые в отношении оборудования.

	Руки и тело должны находиться на безопасном расстоянии от манипулятора и направляющего механизма.		ВНИМАНИЕ ОСТОРОЖНО
	РАЗБЛОКИРОВКА БЛОКИРОВКА		Перед использованием инструмента прочтите руководство по эксплуатации и правила техники безопасности.
V	Номинальное напряжение		Не бросайте батарейки/аккумуляторную батарею в огонь или воду.
	Постоянный ток		Не подвергайте батарею воздействию высоких температур, продолжительного солнечного излучения и огня.

2. ПЕРЕЧЕНЬ СОДЕРЖИМОГО

- Инструмент для обвязывания арматурных стержней MAX / RB441T / RB611T
- Литий-ионная аккумуляторная батарея / JPL91450A
- Зарядное устройство литий-ионной аккумуляторной батареи / JC925A
- Кабель питания
- РУКОВОДСТВО ПО ЭКСПЛУАТАЦИИ И ПРАВИЛА ТЕХНИКИ БЕЗОПАСНОСТИ (эта книга)

3. ОБЩИЕ ПРАВИЛА ТЕХНИКИ БЕЗОПАСНОСТИ ПРИ РАБОТЕ С ЭЛЕКТРОИНСТРУМЕНТОМ

ОСТОРОЖНО

Прочтите все правила техники безопасности и инструкции, изучите все рисунки и технические характеристики, которые сопровождают данный электроинструмент. Несоблюдение приводимых ниже инструкций может привести к поражению электрическим током, возгоранию и (или) тяжким телесным повреждениям.

Сохраните документ с инструкциями и правилами техники безопасности для обращения к нему в будущем.

В тексте правил термин «электроинструмент» относится к электроинструменту с питанием от электросети (проводному) и к инструменту с питанием от аккумуляторов (беспроводному).

1. БЕЗОПАСНОСТЬ РАБОЧЕГО УЧАСТКА

- **Рабочее место должно быть чистым и хорошо освещенным.** Загроможденное или плохо освещенное рабочее место может стать причиной несчастного случая.
- **Не пользуйтесь электроинструментом во взрывоопасной среде, например**

при наличии легковоспламеняющихся жидкостей, газов или пыли. В электроинструментах образуются искры, способные привести к воспламенению пыли или газа.

- **Не допускайте присутствия детей и посторонних лиц при работе с электроинструментом.** Отвлечение внимания может привести к потере управления электроинструментом.

2. ПРАВИЛА ЭЛЕКТРОБЕЗОПАСНОСТИ

- **Штепсельная вилка электроинструмента должна соответствовать электророзетке. Ни в коем случае не изменяйте конструкцию штепсельной вилки. Не используйте для штепсельных вилок с заземлением какие-либо переходники.** Стандартные штепсельные вилки и соответствующие им розетки снижают опасность поражения электрическим током.
- **Избегайте контакта тела с поверхностями заземленных предметов, например трубопроводов, радиаторов, кухонных плит и холодильных установок.** При заземлении тела человека повышается опасность поражения электрическим током.
- **Электроинструменты не должны находиться под дождем или в условиях повышенной влажности.** Попавшая внутрь электроинструмента вода увеличивает опасность поражения электрическим током.
- **Обращайтесь с сетевым кабелем должным образом. Никогда не держите электроинструмент за кабель при переноске, не тяните за розетки, держась за кабель. Не приближайте кабель к источникам тепла, к маслу, острым предметам или движущимся деталям.** Поврежденные или запутанные кабели повышают опасность поражения электрическим током.
- **При работе вне помещений пользуйтесь удлинителем, предназначенным для наружного применения.** Использование кабеля, предназначенного для наружного применения, снижает опасность поражения электрическим током.
- **Если эксплуатация электроинструмента в условиях повышенной влажности неизбежна, используйте питающую сеть с устройством защитного отключения**

(УЗО). Применение УЗО снижает опасность поражения электрическим током.

3. ЛИЧНАЯ БЕЗОПАСНОСТЬ

- **Соблюдайте осторожность, следите за своими действиями и руководствуйтесь здравым смыслом при работе с электроинструментом. Не пользуйтесь электроинструментом при усталости, а также после принятия наркотиков, алкоголя или медицинских препаратов.** Малейшая невнимательность при работе с электроинструментом может привести к тяжким телесным повреждениям.
- **Пользуйтесь индивидуальными средствами защиты. Всегда надевайте средства защиты органов зрения.** Средства защиты (противопылевой респиратор, защитная обувь с нескользкой подошвой, шлем, средства защиты органов слуха), используемые в соответствующих условиях, уменьшают опасность получения телесных повреждений.
- **Принимайте меры против случайного включения электроинструмента. Перед тем как взять инструмент в руки, установить на него аккумуляторную батарею, подключить к электросети или перенести в другое место, убедитесь в том, что выключатель находится в выключенном положении.** При переносе инструмента, когда палец лежит на курковом выключателе, или при подаче напряжения на включенный выключатель повышается риск несчастного случая.
- **Перед включением питания электроинструмента необходимо снять все регулировочные инструменты или ключи.** Ключи или регулировочные инструменты, оставленные перед включением электроинструмента в его вращающихся частях, могут привести к телесным повреждениям.
- **Не прикладывайте чрезмерных усилий. Постоянно сохраняйте равновесие и имейте надежную опору под ногами.** Это обеспечивает лучшее управление электроинструментом в непредвиденных ситуациях.
- **Одевайтесь соответствующим образом. Не надевайте свободную одежду и украшения. Волосы и одежда должны находиться на безопасном расстоянии от**

движущихся частей. Свободная одежда, украшения или длинные волосы могут быть захвачены движущимися частями инструмента.

- **Если в инструменте предусмотрено подключение к оборудованию для вытяжки и сбора пыли, проверьте правильность его подсоединения и исправность работы.** Использование устройства сбора пыли снижает опасность, связанную с наличием пыли.
- **Всегда соблюдайте осторожность и придерживайтесь правил техники безопасности, даже если у вас большой опыт работы с подобными инструментами.** Неосторожное действие может привести к серьезной травме буквально за долю секунды.

4. ЭКСПЛУАТАЦИЯ И УХОД ЗА ЭЛЕКТРОИНСТРУМЕНТОМ

- **Не прилагайте к электроинструменту чрезмерных усилий. Для каждой работы используйте надлежащие электроинструменты.** Использование для каждого вида работы соответствующих, предназначенных для этого электроинструментов позволяет безопаснее и лучше выполнить эту работу.
- **Не пользуйтесь электроинструментом, если его выключатель не работает.** Любой электроинструмент, который нельзя выключить или включить его выключателем, представляет опасность и должен быть отремонтирован.
- **Отключайте штепсельную вилку от источника питания и/или отсоединяйте аккумуляторную батарею, если она съемная, от электроинструмента перед выполнением регулировки, смены принадлежности или перед тем, как положить электроинструмент на хранение.** Такие меры предосторожности предотвращают возможность случайного включения электроинструмента.
- **Храните электроинструмент в местах, недоступных для детей, а также не допускайте к работе с ним лиц, не знакомых с работой электроинструмента или не ознакомленных с данным руководством по эксплуатации.** Электроинструмент в руках неопытного лица – источник опасности.
- **Проводите техническое обслуживание**

электроинструментов и принадлежностей. Проверяйте подгонку и сочленения движущихся деталей, целостность частей и другие свойства электроинструмента, которые могут повлиять на его работу. При повреждении электроинструмента он должен быть отремонтирован перед дальнейшим использованием. Многие несчастные случаи вызваны недостаточным уходом за электроинструментом.

- **Держите режущий инструмент в чистоте, вовремя производите заточку.** Содержащиеся в порядке режущие инструменты с острыми режущими кромками гораздо реже застревают в материале, и ими легче работать.
- **Используйте электроинструмент, принадлежности и сменные детали (сверла, резцы и т.п.) в соответствии с данными указаниями, с учетом выполняемой работы и рабочих условий.** Использование электроинструмента не по назначению может создать опасную ситуацию.
- **Следите за тем, чтобы рукоятки и поверхности захвата были сухими, чистыми, без следов масла и смазки.** Скользкие рукоятки и поверхности захвата в непредвиденных ситуациях могут представлять собой источник опасности, поскольку препятствуют безопасному удерживанию инструмента и управлению им.

5. ЭКСПЛУАТАЦИЯ И УХОД ЗА АККУМУЛЯТОРНОЙ БАТАРЕЕЙ ИНСТРУМЕНТА

- **Зарядка выполняется только с использованием зарядного устройства, указанного изготовителем.** Зарядное устройство, подходящее к одному типу аккумуляторных батарей, может создать опасность возгорания при использовании с аккумуляторными батареями другого типа.
- **Используйте электроинструмент только со специально предназначенными для него аккумуляторными батареями.** Использование любого другого типа аккумуляторных батарей может создать опасность телесных повреждений или возгорания.
- **Если аккумуляторная батарея не используется, храните ее отдельно от металлических предметов,**

например канцелярских скрепок, монет, ключей, гвоздей, винтов и других небольших металлических предметов, которые могут замкнуть контакты батареи. Замыкание контактов батареи может привести к возгоранию и получению ожогов.

- **При ненадлежащих условиях эксплуатации или хранения из батареи может вытечь жидкость, контакта с которой следует избегать. В случае случайного контакта данную жидкость следует смыть водой. Если жидкость попала в глаза, обратитесь дополнительно за медицинской помощью.** Жидкость, вытекающая из батареи, может вызвать раздражение кожи или ожог.
- **Не используйте аккумуляторную батарею или инструмент, если они имеют следы повреждений или их конструкция была изменена.** Использование батарей, которые были повреждены или конструкция которых была изменена, может привести к возгоранию, взрыву и получению телесных повреждений.
- **Не подвергайте аккумуляторную батарею или инструмент воздействию пламени или высоких температур.** Воздействие пламени или температуры свыше 130°C может привести к взрыву.
- **Соблюдайте инструкции по зарядке и не заряжайте аккумуляторную батарею или инструмент при температуре, которая выходит за пределы температурного диапазона, указанного в инструкциях.** Неправильная зарядка или зарядка с несоблюдением указанного температурного диапазона может привести к повреждению батареи и возгоранию.

6. ОБСЛУЖИВАНИЕ

- **Техническое обслуживание и ремонт электроинструмента должен выполнять только квалифицированный специалист с использованием идентичных запасных частей.** Это обеспечит нормальное техническое состояние электроинструмента.
- **Запрещается проводить техническое обслуживание поврежденных аккумуляторных батарей.** Техническое обслуживание аккумуляторных батарей должно осуществляться производителем или уполномоченными сервисными компаниями.

4. ЗАЩИТНЫЕ ФУНКЦИИ RB441T/RB611T

1. ПРОИЗВЕДИТЕ ОСМОТР ДЕТАЛЕЙ ДО УСТАНОВКИ АККУМУЛЯТОРНОЙ БАТАРЕИ

- Проверьте надежность затяжки винтов. Неполная затяжка может стать причиной несчастного случая или повреждения оборудования. Ослабленные винты необходимо полностью затянуть.
- Произведите осмотр деталей на предмет отсутствия повреждений. В процессе эксплуатации износ деталей инструмента увеличивается. Во время осмотра необходимо обращать внимание на отсутствующие, поврежденные и низкокачественные детали. Если деталь необходимо заменить или отремонтировать, закажите ее у дилера, у которого Вы приобрели электроинструмент, или у официального дистрибьютора компании MAX Co., Ltd. Используйте только произведенные или одобренные компанией запасные части.

2. УСТАНОВИВАЙТЕ ВЫКЛЮЧАТЕЛЬ ПИТАНИЯ (FIG.6.⑮) В ПОЛОЖЕНИЕ «OFF» (ВЫКЛ.), ПРЕДОХРАНИТЕЛЬ КУРКОВОГО ВЫКЛЮЧАТЕЛЯ (FIG.6.②) В ПОЛОЖЕНИЕ «LOCK» (БЛОКИРОВКА) И ОТСОЕДИНЯЙТЕ АККУМУЛЯТОРНУЮ БАТАРЕЮ (FIG.6.⑤) ВО ВРЕМЯ ЗАМЕНЫ АККУМУЛЯТОРНОЙ БАТАРЕИ, ПРИ ЗАМЕНЕ ИЛИ РЕГУЛИРОВКЕ ВЯЗАЛЬНОЙ ПРОВОЛОКИ, В СЛУЧАЕ НАРУШЕНИЯ НОРМАЛЬНОЙ РАБОТЫ, А ТАКЖЕ В ПЕРИОД, КОГДА ИНСТРУМЕНТ НЕ ИСПОЛЬЗУЕТСЯ

Невыполнение требований, касающихся отключения электроинструмента в указанных ситуациях, может стать причиной ухудшения его работы или возникновения повреждений.

3. ПОСТОЯННО СЛЕДИТЕ ЗА ТЕМ, ЧТОБЫ ПАЛЬЦЫ И ДРУГИЕ ЧАСТИ ТЕЛА НАХОДИЛИСЬ НА БЕЗОПАСНОМ РАССТОЯНИИ ОТ РЫЧАГА И НАПРАВЛЯЮЩЕГО МЕХАНИЗМА (FIG.23)

Несоблюдение этого требования может привести к серьезной травме.

4. СЛЕДИТЕ ЗА ТЕМ, ЧТОБЫ ПАЛЬЦЫ И ДРУГИЕ ЧАСТИ ТЕЛА ВО ВРЕМЯ РАБОТЫ ИНСТРУМЕНТА НАХОДИЛИСЬ НА БЕЗОПАСНОМ РАССТОЯНИИ ОТ ВЯЗАЛЬНОЙ ПРОВОЛОКИ

Несоблюдение этого требования может привести к серьезной травме.

5. ЗАПРЕЩАЕТСЯ НАПРАВЛЯТЬ ИНСТРУМЕНТ НА КОГО-ЛИБО

В случае контакта захватного устройства с частью тела оператора или лица, находящегося рядом с ним, существует опасность получения травмы. Работая с инструментом, будьте крайне осторожны и следите за тем, чтобы руки, ноги и другие части тела находились на безопасном расстоянии от рычага устройства.

6. ДЕРЖИТЕ ПАЛЬЦЫ ПОДАЛЬШЕ ОТ КУРКОВОГО ВЫКЛЮЧАТЕЛЯ, КОГДА РАБОЧИЕ ОПЕРАЦИИ НЕ ВЫПОЛНЯЮТСЯ

При несоблюдении этого требования может произойти случайный запуск операции обвязывания, который приведет к серьезной травме.

7. ЗАПРЕЩАЕТСЯ ИСПОЛЬЗОВАТЬ ИНСТРУМЕНТ В УСЛОВИЯХ ЭКСПЛУАТАЦИИ, НЕ СООТВЕТСТВУЮЩИХ НОРМАМ

Если инструмент находится в ненадлежащем рабочем состоянии или замечены какие-либо отклонения от нормальных условий эксплуатации, немедленно выключите его (установите выключатель питания в положение «OFF» (ВЫКЛ.)), заблокируйте курковый выключатель и произведите осмотр и ремонт инструмента.

8. ЕСЛИ ПОСЛЕ УСТАНОВКИ АККУМУЛЯТОРНОЙ БАТАРЕИ ИНСТРУМЕНТ ЗАПУСКАЕТСЯ БЕЗ НАЖАТИЯ НА КУРКОВЫЙ ВЫКЛЮЧАТЕЛЬ ИЛИ НАБЛЮДАЕТСЯ НЕХАРАКТЕРНЫЙ НАГРЕВ, ЗАПАХ ИЛИ ЗВУК, НЕОБХОДИМО ПРЕКРАТИТЬ РАБОТУ

Несоблюдение этого требования может привести к серьезной травме. Обратитесь к дилеру для проведения технического осмотра и обеспечения безопасной работы.

- 9. ЗАПРЕЩАЕТСЯ ВНОСИТЬ ИЗМЕНЕНИЯ В КОНСТРУКЦИЮ ИНСТРУМЕНТА**
Изменение конструкции инструмента нарушает его эксплуатационные качества и безопасность работы. Любое изменение конструкции инструмента может привести к получению серьезной травмы и аннулированию гарантии на инструмент.
- 10. ОБРАЩАЙТЕСЬ С ИНСТРУМЕНТОМ КРАЙНЕ ОСТОРОЖНО.**
Если инструмент уронить или подвергнуть ударным нагрузкам, он может выйти из строя или получить повреждения.
- 11. СОДЕРЖИТЕ ИНСТРУМЕНТ В НАДЛЕЖАЩЕМ РАБОЧЕМ СОСТОЯНИИ**
Для обеспечения безопасной и эффективной работы не допускайте износа и повреждения инструмента. Кроме того, следите за тем, чтобы ручка инструмента всегда была сухой и чистой – не допускайте попадания на нее масла и смазки.
- 12. ИСПОЛЬЗУЙТЕ ТОЛЬКО РАЗРЕШЕННЫЙ ТИП АККУМУЛЯТОРНОЙ БАТАРЕИ**
Если инструмент подключен не к разрешенной аккумуляторной батарее, а к другому источнику тока, такому как подзаряжаемая батарея, сухая батарея или автомобильный аккумулятор, может возникнуть повреждение, ухудшение работы, перегрев или даже возгорание инструмента. Не подключайте данный инструмент к другим источникам тока, кроме аккумуляторной батареи разрешенного типа.
- 13. ДЛЯ ОБЕСПЕЧЕНИЯ МАКСИМАЛЬНОЙ ПРОИЗВОДИТЕЛЬНОСТИ ПОЛНОСТЬЮ ЗАРЯЖАЙТЕ АККУМУЛЯТОРНУЮ БАТАРЕЮ ПЕРЕД ИСПОЛЬЗОВАНИЕМ**
Новая аккумуляторная батарея или батарея, которая не использовалась в течение длительного периода времени, может саморазрядиться, поэтому ее необходимо зарядить, чтобы восстановить ее полностью заряженное состояние. Перед эксплуатацией инструмента обязательно заряжайте аккумуляторную батарею с помощью указанного зарядного устройства аккумуляторной батареи MAX.

14. МЕРЫ ПРЕДОСТОРОЖНОСТИ ПРИ ЗАРЯДКЕ АККУМУЛЯТОРНОЙ БАТАРЕИ

- 14-1 Используйте только зарядное устройство аккумуляторной батареи MAX и аккумуляторную батарею MAX**
Несоблюдение этого требования может стать причиной перегрева батареи или возгорания, которые могут привести к серьезной травме.
- 14-2 Заряжайте аккумуляторную батарею от сети переменного тока с напряжением от 100 до 240 В**
Несоблюдение этого требования может привести к серьезной травме из-за перегрева батареи или несоответствующего заряда.
- 14-3 Никогда не используйте трансформатор.**
- 14-4 Никогда не подключайте зарядное устройство аккумуляторной батареи к автомобильному источнику питания постоянного тока.**
Зарядное устройство выйдет из строя или будет повреждено в результате возникшего возгорания.
- 14-5 Не заряжайте аккумуляторную батарею под дождем, в местах с повышенной влажностью или там, где возможно разбрызгивание воды.**
Зарядка промокшей или влажной аккумуляторной батареи приведет к удару электрическим током или короткому замыканию, в результате которого может возникнуть повреждение оборудования из-за возгорания батареи или даже инструмента.
- 14-6 Не прикасайтесь к кабелю питания или штепсельной вилке влажными руками или руками во влажных перчатках.**
Это может привести к травме от удара электрическим током.
- 14-7 Во время зарядки аккумуляторной батареи не кладите на зарядное устройство ткань и ничем его не накрывайте.**
Это может привести к перегреву и повреждению батареи или зарядного устройства из-за возникшего возгорания.

- 14-8** Аккумуляторная батарея и зарядное устройство должны находиться на безопасном расстоянии от источников тепла и открытого огня.
- 14-9** Запрещается заряжать аккумуляторную батарею в непосредственной близости от легковоспламеняющихся материалов.
- 14-10** Заряжайте аккумуляторную батарею в хорошо проветриваемом помещении. Не заряжайте аккумуляторную батарею в местах, подверженных воздействию прямого солнечного света.
- 14-11** Заряжайте аккумуляторную батарею при температуре от 5°C (41°F) до 40°C (104°F).
- 14-12** Избегайте непрерывного использования зарядного устройства. Во избежание возникновения функциональных неисправностей зарядного устройства делайте 15-минутный перерыв между циклами подзарядки.
- 14-13** Предметы, перекрывающие вентиляционные отверстия или попадающие в отсек аккумуляторной батареи, могут стать причиной поражения электрическим током или возникновения функциональных неисправностей. Эксплуатация зарядного устройства должна осуществляться в условиях, исключающих попадание пыли или других посторонних материалов.
- 14-14** Аккуратно обращайтесь с кабелем питания. Не переносите зарядное устройство аккумуляторной батареи за кабель питания. Не тяните за кабель питания при отключении устройства от розетки, так как это может привести к повреждению кабеля, обрыву проводов или к короткому замыканию. Не допускайте контакта кабеля питания с инструментами, имеющими острые края, горячими материалами, маслом или смазкой. Поврежденный кабель необходимо отремонтировать или заменить.
- 14-15** Запрещается использовать данное зарядное устройство для зарядки неперезаряжаемых батарей.
- 14-16** Не разрешайте детям или лицам с ограниченными возможностями использовать данное зарядное устройство без присмотра.
- 14-17** Следите за тем, чтобы дети не играли с зарядным устройством.
- 14-18** Устанавливайте крышку батареи (Fig.2.⁽²¹⁾) на клеммы (Fig.2.⁽²²⁾) аккумуляторной батареи. Когда аккумуляторная батарея не используется, закрывайте ее клеммы крышкой батареи для предотвращения короткого замыкания.
- 14-19** Не допускайте короткого замыкания клемм (металлических выводов) аккумуляторной батареи. Короткое замыкание клемм приведет к повышению силы тока, в результате чего произойдет перегрев и повреждение аккумуляторной батареи.
- 14-20** Не оставляйте и не храните инструмент в автомобиле или в местах, подверженных воздействию прямого солнечного света (особенно летом). Воздействие высокой температуры на инструмент может привести к ухудшению эксплуатационных качеств аккумуляторной батареи.
- 14-21** Не храните аккумуляторную батарею в полностью разряженном состоянии. Если полностью разряженную аккумуляторную батарею извлечь из устройства и оставить на продолжительный период времени, она может выйти из строя. После того как батарея разрядилась, ее нужно немедленно зарядить.
- 15. ДЛЯ РАБОТЫ С ИНСТРУМЕНТОМ НАДЕВАЙТЕ ЗАЩИТНЫЕ ПЕРЧАТКИ**
Готовая обвязка имеет острые края. Во избежание серьезных травм, старайтесь не прикасаться к острым краям.
- 16. ПЕРЕД ИСПОЛЬЗОВАНИЕМ ИНСТРУМЕНТА**
(Fig.4 и 5) Убедитесь в том, что защитные функции работают надлежащим образом. Если они не работают, не используйте инструмент.

5. ХАРАКТЕРИСТИКИ И ТЕХНИЧЕСКИЕ ДАННЫЕ ИНСТРУМЕНТА

ОПИСАНИЕ ИЗДЕЛИЯ	Инструмент MAX для обвязывания арматурных стержней «TWIN TIER»	
НОМЕР ИЗДЕЛИЯ	RB441T(CE)	RB611T(CE)
ГАБАРИТЫ (включая аккумуляторную батарею)	(В)295мм (Ш)120мм (Д)330мм	(В)300мм (Ш)120мм (Д)350мм
ВЕС (включая аккумуляторную батарею)	2,5кг (5,6фнт)	2,5кг (5,6фнт)
АККУМУЛЯТОРНАЯ БАТАРЕЯ	Литий-ионная аккумуляторная батарея / JPL91450A	
РАБОЧАЯ ТЕМПЕРАТУРА	от -10°С до 40°С (от 14°Ф до 104°Ф)	
ВЛАЖНОСТЬ	Отн. влажность не более 80 %	

<ЗАРЯДНОЕ УСТРОЙСТВО АККУМУЛЯТОРНОЙ БАТАРЕИ>

ОПИСАНИЕ ИЗДЕЛИЯ	Зарядное устройство литий-ионной батареи
МОДЕЛЬ	JC925A
ВХОД	Переменный ток, 100-240 В, 50/60 Гц, 2,2 А
ВЫХОД	Постоянный ток 14,4 В, 4 А; постоянный ток 18 В, 4 А; постоянный ток 25,2 В 2,8 А
ВЕС	0,7 кг (1,7 фнт)
ДИАПАЗОН РАБОЧИХ ТЕМПЕРАТУР	от 5°С до 40°С (от 41°Ф до 104°Ф)
ДИАПАЗОН РАБОЧЕЙ ВЛАЖНОСТИ	Отн. влажность не более 80 %

<АККУМУЛЯТОРНАЯ БАТАРЕЯ>

ОПИСАНИЕ ИЗДЕЛИЯ	Литий-ионная аккумуляторная батарея
МОДЕЛЬ	JPL91450A
НОМИНАЛЬНОЕ НАПРЯЖЕНИЕ	Постоянный ток 14,4 В (3,6 В x 4 элемента)
НОМИНАЛЬНАЯ ЕМКОСТЬ	4,9 Ач (4 900 мАч)
ВРЕМЯ ЗАРЯДКИ	Быстрая зарядка – примерно 80 минут (около 80% емкости) Полная зарядка – примерно 60 минут (100% емкости)
ПРИНАДЛЕЖНОСТИ	Крышка батареи
ВЕС	0,5 кг (1,1 фнт)
ТЕМПЕРАТУРА ЗАРЯДКИ	от 5°С до 40°С (от 41°Ф до 104°Ф)
ДИАПАЗОН РАБОЧИХ ТЕМПЕРАТУР	от 0°С до 40°С (от 32°Ф до 104°Ф)
ДИАПАЗОН РАБОЧЕЙ ВЛАЖНОСТИ	Отн. влажность не более 80 %

ОБВЯЗОК НА ЗАРЯД (*при следующих условиях: нормальная температура, новая, полностью заряженная батарея)	Прибл. 5 000 обвязок
---	----------------------

8. ХАРАКТЕРИСТИКИ ПРОВОЛОКИ

ВЯЗАЛЬНАЯ ПРОВОЛОКА		TW1061T	TW1061T-PC	TW1061T-EG	TW1061T-S	
ТИП ПРОВОЛОКИ		Отожженная проволока	Проволока с полимерным покрытием	Проволока оцинкованная (гальванического цинкования).	Проволока из нержавеющей стали	
ДИАМЕТР		1,0 мм	1,1 мм	1,0 мм	1,0 мм	
ОБВЯЗКИ/ КАТУШКА	RB441T	10 мм × 10 мм (#3 × #3)	Прибл. 265 обвязок	Прибл. 230 обвязок	Прибл. 265 обвязок	Прибл. 265 обвязок
		13 мм × 13 мм (#4 × #4)	Прибл. 240 обвязок	Прибл. 210 обвязок	Прибл. 240 обвязок	Прибл. 240 обвязок
		22 мм × 16 мм × 16 мм (#7 × #5 × #5)	Прибл. 170 обвязок	Прибл. 150 обвязок	Прибл. 170 обвязок	Прибл. 170 обвязок
	RB611T	16 мм × 16 мм (#5 × #5)	Прибл. 205 обвязок	Прибл. 170 обвязок	Прибл. 205 обвязок	Прибл. 205 обвязок
		22 мм × 22 мм (#7 × #7)	Прибл. 170 обвязок	Прибл. 145 обвязок	Прибл. 170 обвязок	Прибл. 170 обвязок
		38 мм × 16 мм (#12 × #5)	Прибл. 150 обвязок	Прибл. 125 обвязок	Прибл. 150 обвязок	Прибл. 150 обвязок
		38 мм × 16 мм × 16 мм (#12 × #5 × #5)	Прибл. 140 обвязок	Прибл. 115 обвязок	Прибл. 140 обвязок	Прибл. 140 обвязок

• Инструмент RB441T/RB611T несовместим с проволокой серии TW898 или TW1525.

9. ПРИМЕНЕНИЕ

- Сборные железобетонные панели
- Фундамент зданий
- Промышленные сооружения
- Дороги и мосты
- Трубчатые радиаторы для подогрева пола

10. РАЗМЕРЫ ПРИМЕНЯЕМЫХ СТЕРЖНЕЙ

■ Комбинация из 2 арматурных стержней

		Минимальный	Максимальный
	RB441T	10 мм × 10 мм (#3 × #3)	22 мм × 22 мм (#7 × #7) 25 мм × 19 мм (#8 × #6)
	RB611T	16 мм × 16 мм (#5 × #5)	32 мм × 29 мм (#10 × #9) 41 мм × 19 мм (#13 × #6)

■ Комбинация из 3 арматурных стержней

		Минимальный	Максимальный
	RB441T	10 мм × 10 мм × 10 мм (#3 × #3 × #3)	22 мм × 16 мм × 16 мм (#7 × #5 × #5) 25 мм × 13 мм × 13 мм (#8 × #4 × #4)
	RB611T	10 мм × 10 мм × 10 мм (#3 × #3 × #3)	38 мм × 16 мм × 16 мм (#12 × #5 × #5)

■ Комбинация из 4 арматурных стержней

		Минимальный	Максимальный
	RB441T	10 мм × 10 мм × 10 мм × 10 мм (#3 × #3 × #3 × #3)	16 мм × 16 мм × 13 мм × 13 мм (#5 × #5 × #4 × #4)
	RB611T	10 мм × 10 мм × 10 мм × 10 мм (#3 × #3 × #3 × #3)	19 мм × 19 мм × 19 мм × 19 мм (#6 × #6 × #6 × #6)

11. ИНСТРУКЦИИ ПО ЭКСПЛУАТАЦИИ АККУМУЛЯТОРНОЙ БАТАРЕИ

Об индикаторе уровня заряда аккумуляторной батареи

- (1) Нажмите контрольную кнопку проверки уровня заряда аккумуляторной батареи для проверки уровня заряда (невозможно во время зарядки или эксплуатации зарядного устройства) (Fig.33. 28).
- (2) Сегментный индикатор уровня заряда аккумуляторной батареи (Fig.33. 29) загорается в зависимости от уровня заряда.

Сегментный индикатор уровня заряда аккумуляторной батареи	Уровень заряда аккумуляторной батареи: 0 %	Уровень заряда аккумуляторной батареи: прибл. от 0 до 10 %	Уровень заряда аккумуляторной батареи: прибл. от 10 до 40%	Уровень заряда аккумуляторной батареи: прибл. от 40 до 70%	Уровень заряда аккумуляторной батареи: прибл. от 70 до 100%
					
	Все индикаторы НЕ ГОРЯТ	Мигает один красный индикатор	ГОРИТ один красный индикатор	ГОРЯТ два красных индикатора	ГОРЯТ три красных индикатора

Срок службы аккумуляторной батареи

Если замечено любое из описанных ниже условий, срок службы аккумуляторной батареи подходит к концу. Замените ее новой батареей. Несмотря на то, что аккумуляторная батарея была должным образом заряжена (полностью заряжена), заметно снизилось число операций обвязывания.

ПРИМЕЧАНИЕ

- Если такая ситуация имеет место, не заряжайте аккумуляторную батарею. Если скорость вращения двигателя снижается, это указывает на то, что энергия аккумуляторной батареи почти исчерпана. Использование инструмента сверх этого предела приведет к чрезмерной разрядке и последующему сокращению срока службы аккумуляторной батареи, а также к возникновению функциональной неисправности в основном блоке инструмента.
- Не используйте аккумуляторную батарею, если срок ее службы закончился.
- Это приведет к функциональной неисправности в основном блоке инструмента. Кроме того, зарядка аккумуляторной батареи, срок службы которой закончился, приведет к возникновению функциональной неисправности в зарядном устройстве аккумуляторной батареи.
- Не выбрасывайте аккумуляторную батарею или ее элементы в огонь или в воду. Аккумуляторная батарея должна быть сдана, переработана или утилизирована безопасным для окружающей среды способом.
- Избегайте воздействия тепла на аккумуляторную батарею, в том числе при длительном пребывании на солнце или около огня. В этом случае существует опасность взрыва.
- Заряжайте аккумуляторную батарею при температуре от 5°C (41°F) ДО 40°C (104°F).

Утилизация литий-ионной аккумуляторной батареи

Неисправные и отработанные аккумуляторные батареи должны подвергаться переработке согласно Директиве ЕС 2006/66/ЕС. В качестве аккумуляторной батареи используется литий-ионная аккумуляторная батарея, которую запрещено выбрасывать в коммунальную систему удаления отходов. Обратитесь к ответственным лицам местной службы удаления твердых отходов в вашем регионе для получения необходимой информации об утилизации и удалении отходов.



ВНИМАНИЕ

При утилизации аккумуляторной батареи убедитесь, что крышка батареи закрывает клеммы (дополнительно закрепите ее изоляционной лентой) для предотвращения короткого замыкания.

12. ИНСТРУКЦИИ ПО ЭКСПЛУАТАЦИИ

1. Как установить вязальную проволоку

(Fig.6) Установите выключатель питания (15) в положение «OFF» (ВЫКЛ.), а предохранитель куркового выключателя (2) в положение «LOCK» (БЛОКИРОВКА) и отсоедините аккумуляторную батарею (5).



ВНИМАНИЕ

- Соблюдайте осторожность: не вязальную проволоку и не подвергайте ее значительным ударным нагрузкам. Несоблюдение этого требования может привести к повреждению или неправильной работе инструмента.
- При взятии вязальной проволоки в руки избегайте контакта с ее концом. Несоблюдение этого требования может привести к травме.

1-1 (Fig.9) Нажмите на спусковую кнопку (8) данного инструмента и убедитесь, что она зафиксирована в спусковом ограничителе (9).

1-2 (Fig.10) Вытяните конец смотанной вязальной проволоки.

ОБЯЗАТЕЛЬНО ИСПОЛЬЗУЙТЕ ТОЛЬКО РЕКОМЕНДОВАННУЮ ВЯЗАЛЬНУЮ ПРОВОЛОКУ (MAX, серия TW1061T).

Использование нерекондованной вязальной проволоки может привести к поломке инструмента. Поэтому используйте только рекомендованную проволоку MAX серии TW1061T. Инструмент RB441T/RB611T несовместим с проволокой серии TW898 или TW1525.

НЕ ИСПОЛЬЗУЙТЕ ПРОВОЛОКУ СО СЛЕДАМИ КОРРОЗИИ.

Использование проволоки, поврежденной коррозией, может привести к функциональной неисправности инструмента.

1-3 (Fig.11) Поверните ограничитель магазина (6) на 45° против часовой стрелки.

1-4 (Fig.12, 13) Откройте кожух магазина (24) и установите вязальную проволоку в магазин (7) таким образом, чтобы сторона катушки, где расположен фиксирующий паз (25), была направлена вверх.

1-5 (Fig.14) Удерживая инструмент левой рукой, а конец проволоки – правой рукой, извлеките проволоку из фиксирующего паза.

ПРИМЕЧАНИЕ

Два конца новой вязальной проволоки скручены между собой.

1-6 (Fig.15) Выпрямите конец проволоки и вставьте оба скрученных между собой конца проволоки в направляющую проволоки (19) таким образом, чтобы они были расположены параллельно.

1-7 (Fig.16) Через окошко проконтролируйте положение проволоки: ее скрученная часть должна пройти между шестернями механизма подачи (18).

1-8 (Fig.17) Переведите спусковой ограничитель (9) вверх и убедитесь, что спусковая кнопка поднялась.

1-9 (Fig.18) Закройте кожух магазина и поверните ограничитель магазина на 45° по часовой стрелке.

Если окошко загрязнено

Откройте окошко (Fig.1.⑰) и протрите его внутреннюю сторону тканью, чтобы удалить загрязнение. После чистки закройте окошко, чтобы посторонние предметы не попали внутрь инструмента.

2. Как работать с инструментом RB441T/RB611T

(Fig.6) Установите выключатель питания (⑮) в положение «OFF» (ВЫКЛ.), а предохранитель куркового выключателя (②) в положение «LOCK» (БЛОКИРОВКА) и отсоедините аккумуляторную батарею (⑤).

2-1 (Fig.19) При установке аккумуляторной батареи на основном блоке инструмента должен быть слышен щелчок.

2-2 (Fig.20) После того как выключатель питания (⑮) будет установлен в положение «ON» (ВКЛ.), крюк (Fig.1.⑯) в концевой части автоматически начинает вращаться для проведения инициализации; никогда не подносите пальцы близко к какой-либо вращающейся либо движущейся детали. Установите выключатель питания в положение «ON» (ВКЛ.), а предохранитель куркового выключателя (②) в положение «UNLOCK» (РАЗБЛОКИРОВКА).

2-3 (Fig.21) Установите инструмент под углом 45° к скрещенным арматурным стержням.

2-4 (Fig.22) Совместите центральную метку (⑩) с центральной точкой пересечения арматурных стержней.

2-5 Нажмите на курковый выключатель один раз – инструмент автоматически совершит последовательность действий по обвязыванию стержней (подачу проволоки, обрезку, захват и непосредственно обвязывание).



ОСТОРОЖНО

• (Fig.23) После того как выключатель питания (Fig.1.⑮) будет установлен в положение «ON» (ВКЛ.), крюк (Fig.1.⑯) в концевой части автоматически начинает вращаться для проведения инициализации; никогда не подносите

пальцы близко к какой-либо вращающейся либо движущейся детали.

- Не прикасайтесь к какой-либо вращающейся либо движущейся детали, например к крюку в концевой части или к вязальной проволоке, при выполнении работ по обвязыванию арматуры (во время работы инструмента).

3. Как извлечь вязальную проволоку

(Fig.6) Установите выключатель питания (⑮) в положение «OFF» (ВЫКЛ.), а предохранитель куркового выключателя (②) в положение «LOCK» (БЛОКИРОВКА) и отсоедините аккумуляторную батарею (⑤).

3-1 (Fig.9) Нажмите на спусковую кнопку (⑧) данного инструмента и убедитесь, что она зафиксирована в спусковом ограничителе (⑨).

3-2 (Fig.11) Поверните ограничитель магазина (⑥), чтобы открыть кожу магазина.

3-3 (Fig.24) Извлеките вязальную проволоку из магазина.

3-4 (Fig.25) Извлеките проволоку с пластиковым сегментом из направляющей проволоки.

4. Когда вязальная проволока заканчивается

(Fig.26) При правильном использовании пластиковый сегмент обычно отделяется – его можно утилизировать вместе с пластиковым или металлическим мусором. (При надлежащем использовании остается приблизительно 20 см)

(Fig.6) Установите выключатель питания (⑮) в положение «OFF» (ВЫКЛ.), а предохранитель куркового выключателя (②) в положение «LOCK» (БЛОКИРОВКА) и отсоедините аккумуляторную батарею (⑤).

5. Регулировка натяжения

(Fig.27.⑬) Данный регулятор позволяет подрегулировать натяжение с кручением проволоки. Чтобы увеличить натяжение, вращайте его против часовой стрелки. Чтобы уменьшить натяжение, вращайте его по часовой стрелке.

6. Функция автовыключения питания

В данном инструменте для связывания арматурных стержней имеется функция «Автовыключение питания», которая позволяет экономить энергию аккумуляторной батареи, когда инструмент не используется.

Если инструмент не используется в течение 30 минут, он автоматически отключается.

Когда питание автоматически отключается, установите выключатель питания в положение «OFF» (ВЫКЛ.), а затем для использования инструмента снова установите выключатель питания в положение «ON» (ВКЛ.).

7. Для правильной затяжки

7-1 (Fig. 21) Наклоните инструмент под углом 45° к скрещенным арматурным стержням.

7-2 (Fig.22) Совместите центральную метку (11) с центральной точкой пересечения арматурных стержней.

7-3 (Fig.28) Установите инструмент перпендикулярно к поверхности скрещенных арматурных стержней.

Во время работы с инструментом

Не перемещайте инструмент во время выполнения обвязки, пока он не закончит операцию автоматически.

7-4 (Fig.29) Необходимо чередовать направление обвязки.

7-5 (Fig.30) Поперечная обвязка. Загните конец первой обвязки, прежде чем сделать вторую обвязку.

8. Как повторно загрузить ранее использованную вязальную проволоку

(Fig.31) Вставьте 2 проволоки в направляющую проволоки (19), не скручивая их.

13.ХРАНЕНИЕ И ОБСЛУЖИВАНИЕ

Не храните инструмент в холодном месте.

Поместите инструмент на хранение в теплое место.

Если инструмент не используется, его следует хранить в теплом сухом месте.

Размещайте инструмент в недоступном для детей месте.

ИЗВЛЕКИТЕ КАТУШКУ ВЯЗАЛЬНОЙ ПРОВОЛОКИ

По завершении работ с использованием вязальной проволоки необходимо извлекать катушку из инструмента.

ПОЛОЖИТЕ ИНСТРУМЕНТ НА ХРАНЕНИЕ

После завершения работ по обвязыванию арматуры или если инструмент не будет использоваться в течение некоторого времени, установите выключатель питания (Fig.1.15) в положение «OFF», а предохранитель куркового выключателя (Fig.1.2) в положение «LOCK» (БЛОКИРОВКА) и отсоедините аккумуляторную батарею (Fig.1.5). Инструмент и принадлежности следует хранить в хорошо проветриваемом помещении при температуре не выше 40°C (104°F).

Аккумуляторную батарею с установленной на ее клеммы крышкой батареи (Fig.2.21) для предотвращения короткого замыкания следует хранить в хорошо проветриваемом сухом помещении при температуре не выше 30°C (86°F).

ОБСЛУЖИВАНИЕ

Не продувайте сжатым воздухом шестерни механизма подачи (Fig.1.18) и крюки (Fig.1.16).

В машину может попасть пыль, что приведет к повреждениям.

При повторении тройного звукового сигнала следует аккуратно удалить пыль с боковых поверхностей датчиков (Fig.32.26) и верхней поверхности линз (Fig.32.27) с помощью мягкой ветоши или ватной палочки.

Протирайте инструмент сухой мягкой тканью. Не используйте для очистки инструмента влажную ткань и такие летучие вещества, как растворитель и бензин.

Не смазывайте оборудование
Ни в коем случае не смазывайте это
оборудование. Нанесение новой смазки
приведет к удалению смазки внутри
инструмента и, как следствие, к
возникновению проблем в работе
инструмента.

14. ПРЕДУПРЕДИТЕЛЬНЫЕ ЗВУКОВЫЕ СИГНАЛЫ И НЕОБХОДИМЫЕ ДЕЙСТВИЯ

Данный инструмент выдает предупредительные звуковые сигналы в случае возникновения описанных ниже ситуаций. Если инструмент выдал звуковой сигнал, следует предпринять действия, соответствующие ситуации.

ОСТОРОЖНО

- При возникновении описанной ниже ситуации установите выключатель питания (Fig.1.⑮) в положение «OFF» (ВЫКЛ.), а предохранитель куркового выключателя (Fig.1.②) в положение «LOCK» (БЛОКИРОВКА) и отсоедините аккумуляторную батарею (Fig.1.⑤) перед выполнением следующих действий.
- Если Вы установили выключатель питания в положение «ON» (ВКЛ.), то ни при каких обстоятельствах не прикасайтесь к обвязывающим и вращающимся деталям, расположенным в концевой части.

<Типы звуковых сигналов и необходимые действия>

Типы звуковых сигналов	Возможная причина	Необходимые действия
Одиночный (пи, пи, пи, ...)	Проволока застряла в крюке (Fig.1.⑮)	Проверьте, не зацепилась ли за крюк проволока или другие предметы
	Двигатель перегрелся	Приостановите работу с инструментом и дайте ему остыть
Двойной (пи-пи, пи-пи, пи-пи...)	Низкий заряд аккумуляторной батареи	Зарядите аккумуляторную батарею.
	Аккумуляторная батарея вставлена неполностью	Вставьте аккумуляторную батарею надлежащим образом
Тройной (пи-пи-пи, пи-пи-пи, пи-пи-пи...)	Закончилась вязальная проволока	Вставьте новую вязальную проволоку
	Вязальная проволока застряла	Откройте кожух магазина (Fig.12.⑳) и устраните проблему с застреванием проволоки
	Удалите пыль с датчика в магазине.	Аккуратно удалите пыль с боковых поверхностей датчиков и линз с помощью воды или ватной палочки.
Постоянный высокотональный сигнал (пиии...)	Открыт направляющий механизм (Fig.1.⑩) (RB441T)	Проверьте поддерживаемые диаметры арматурных стержней
Непрерывная последовательность высокотональных и низкотональных сигналов (пии-поо, пии-поо...)	Неполадка внутренних элементов конструкции; неисправность внутреннего приводного механизма	Немедленно прекратите работу и установите выключатель питания (Fig.6.⑮) в положение «OFF» (ВЫКЛ.), а предохранитель куркового выключателя (Fig.6.②) в положение «LOCK» (БЛОКИРОВКА) и отсоедините аккумуляторную батарею (Fig.6.⑤), перед тем как обратиться за консультацией. После этого обратитесь к дилеру, у которого был куплен инструмент, или к авторизованному дистрибьютору компании MAX CO., LTD
Один короткий сигнал (по-пи)		

<Если инструмент не выдает звуковой сигнал, однако имеются признаки неисправности>

Признак	Возможная причина	Необходимые действия
Выключатель питания находится в положении «ON» (ВКЛ.), но инструмент не работает	Исчерпан ресурс аккумуляторной батареи	Вставьте новую аккумуляторную батарею и проверьте ее функциональность
Инструмент не работает	Сработала функция автовыключения питания	Попробуйте перевести выключатель питания (Fig.1.⑮) из положения «OFF» (ВЫКЛ.) в положение «ON» (ВКЛ.).
Обвязывание выполняется ненадлежащим образом	Проволока касается арматурных стержней при обвязывании	Выполняйте обвязывание таким образом, чтобы проволока не касалась арматурных стержней
Проволока разрывается при обвязывании арматурных стержней	Размер арматурных стержней не соответствует выбранному инструменту	Используйте данный инструмент для обвязывания арматурных стержней надлежащего диаметра
	Регулятор натяжения установлен на слишком высокое значение	Установите регулятор натяжения на правильное значение (Fig.1.⑬)
Недостаточное натяжение проволоки	Точка пересечения обвязанных арматурных стержней не совмещена с центральной меткой (Fig.22.⑪)	Совместите центральную метку с центральной точкой пересечения арматурных стержней, после чего нажмите на курковый выключатель
	Размер арматурных стержней не соответствует выбранному инструменту	Используйте данный инструмент для обвязывания арматурных стержней надлежащего диаметра
	Регулятор натяжения установлен на слишком низкое значение	Установите регулятор натяжения на более высокое значение (Fig.1.⑬)
Затянутая проволока заметно деформирована	Некоторые детали инструмента изношены или вышли из строя	Немедленно прекратите работу и установите выключатель питания (Fig.6.⑮) в положение «OFF» (ВЫКЛ.), а предохранитель куркового выключателя (Fig.6.②) в положение «LOCK» (БЛОКИРОВКА) и отсоедините аккумуляторную батарею (Fig.6.⑤), перед тем как обратиться за консультацией. После этого обратитесь к дилеру, у которого был куплен инструмент, или к авторизованному дистрибьютору компании MAX CO., LTD
Застревание проволоки происходит слишком часто		

RB441T(CE)

EINZELTEILDARSTELLUNG UND
ERSATZTEILLISTE

ESPLOSO DEI COMPONENTI ED
ELENCO DELLE PARTI DI RICAMBIO

ИЗОБРАЖЕНИЕ В РАЗОБРАННОМ ВИДЕ
И ПЕРЕЧЕНЬ ЗАПАСНЫХ ЧАСТЕЙ

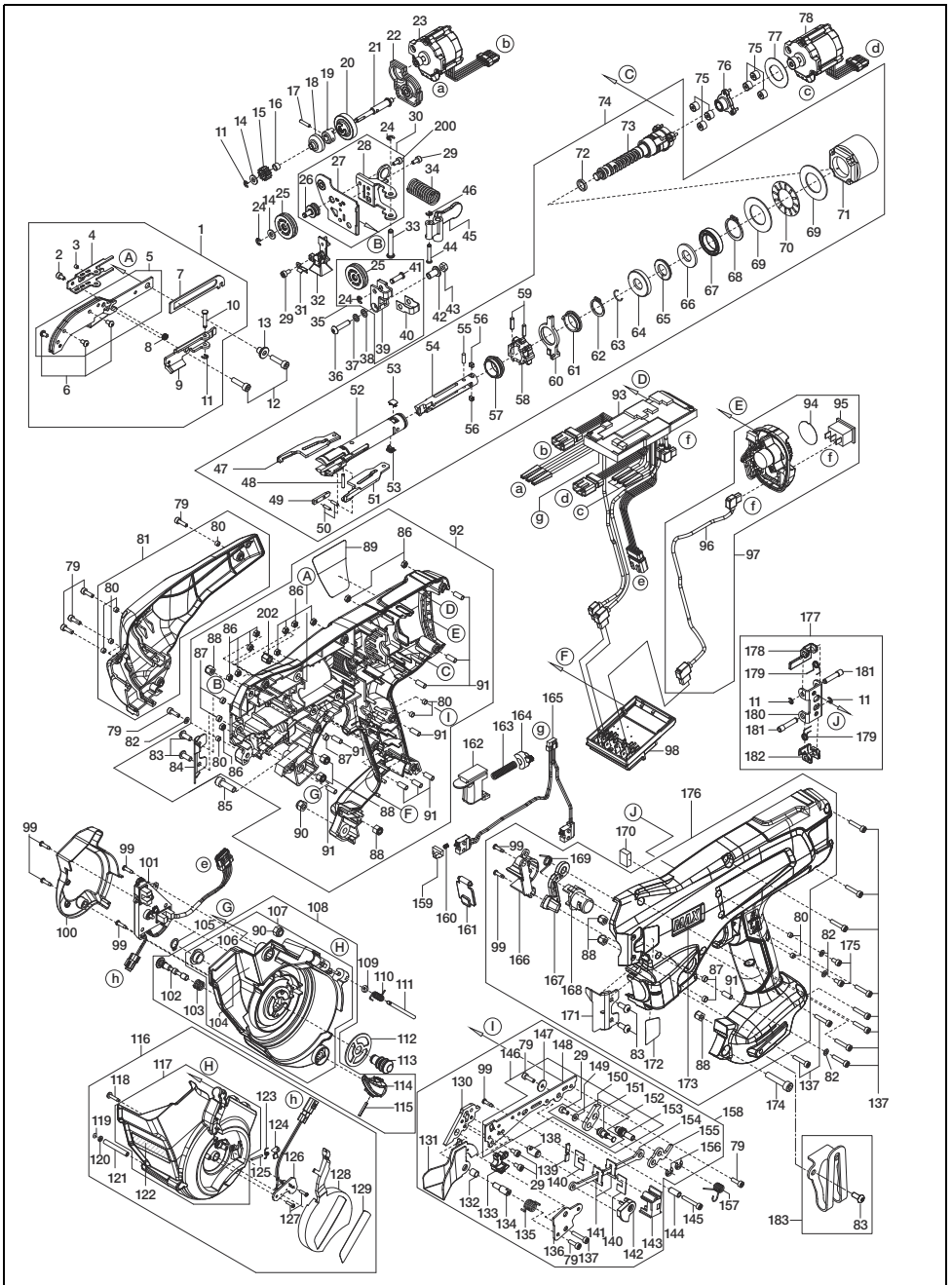

RB441T(CE)

ITEM NO.	PART NO.	MATERIAL	DEUTSCH	ITALIANO	РУССКИЙ
1	RB70618	Steel	ARMBAUGRUPPE A	GRUPPO BRACCIO "A"	УЗЕЛ РЫЧАГА А
2	BB40481	Steel	SCHRAUBE 3X5	BULLONE 3X5	БОЛТ 3X5
3	AA71408	Steel	SCHRAUBE M3X3	VITE M3X3	ВИНТ М3Х3
4	RB12633	Steel	DRAHTFÜHRUNGSBASIS	BASE GUIDAFILO	ОСНОВАНИЕ НАПРАВЛЯЮЩЕЙ ПРОВОЛОКИ
5	RB81278	Steel	ARMEINHEIT A	UNITÀ BRACCIO "A"	БЛОК РЫЧАГА А
6	BB41714	Steel	SCHRAUBE 3X5 SG	BULLONE 3X5 SG	БОЛТ 3X5 SG
7	RB12636	Steel	DRAHTFÜHRUNGSHABEL	LEVA GUIDAFILO	РЫЧАГ НАПРАВЛЯЮЩЕЙ ПРОВОЛОКИ
8	KK29117	Steel	DRUCKFEDER 9117	MOLLA DI COMPRESSIONE 9117	ПРУЖИНА СЖАТИЯ 9117
9	RB70620	Steel	DRAHTFÜHRUNGSEINHEIT	UNITÀ GUIDAFILO	БЛОК НАПРАВЛЯЮЩЕЙ ПРОВОЛОКИ
10	FF41865	Steel	STUFENBOLZEN 1865	PERNO SCALARE 1865	ШТИФТ 1865
11	JI10113	Steel	E-RING 2,5	ANELLO A "E" 2,5	Е-ОБРАЗНОЕ КОЛЬЦО 2,5
12	BB40420	Steel	SCHRAUBE 4X16	BULLONE 4X16	БОЛТ 4X16
13	FF52115	Steel	HOHLSTIFT 2115	PERNO CAVO 2115	ПОЛЫЙ ШТИФТ 2115
14	EE39861	Steel	UNTERLEGSCHLEIBE 4,3X9X1	RONDELLA 4,3X9X1	ШАЙБА 4,3X9X1
15	RB12865	Steel	ZUFÜHRGETRIEBE A	INGRANAGGIO DI ALIMENTAZIONE "A"	ШЕСТЕРНЯ МЕХАНИЗМА ПОДАЧИ А
16	FF51715	Steel	HOHLSTIFT 1715	PERNO CAVO 1715	ПОЛЫЙ ШТИФТ 1715
17	FF31559	Steel	ZYLINDERSTIFT 1559	PERNO PARALLELO 1559	ЦИЛИНДРИЧЕСКИЙ ШТИФТ 1559
18	RB12740	Steel	WELLENHÜLSE	COLLARE ALBERO	БУРТИК ВАЛА
19	RB12653	Steel	KUPPLUNG B	FRIZIONE "B"	МУФТА СЦЕПЛЕНИЯ В
20	RB12651	Steel	KUPPLUNG A	FRIZIONE "A"	МУФТА СЦЕПЛЕНИЯ А
21	RB12652	Steel	ZUFÜHRGETRIEBEWELLE A	ALBERO INGRANAGGIO DI ALIMENTAZIONE "A"	ВАЛ ШЕСТЕРНИ МЕХАНИЗМА ПОДАЧИ А
22	RB70700	PC, Steel	ZUFÜHRMOTORBASIS-EINHEIT	UNITÀ BASE MOTORE DI ALIMENTAZIONE	ОСНОВАНИЕ ДВИГАТЕЛЯ МЕХАНИЗМА ПОДАЧИ
23	RB70627	Steel	ZUFÜHRMOTOR	MOTORE DI ALIMENTAZIONE	ДВИГАТЕЛЬ МЕХАНИЗМА ПОДАЧИ
24	JI10514	Steel	E-RING 3 CF	ANELLO A "E" 3 CF	Е-ОБРАЗНОЕ КОЛЬЦО 3 CF
25	RB70625	Steel	ZUFÜHRGETRIEBE-EINHEIT B	UNITÀ INGRANAGGIO DI ALIMENTAZIONE "B"	БЛОК ШЕСТЕРНИ МЕХАНИЗМА ПОДАЧИ В
26	RB12964	Steel	ZUFÜHRGETRIEBEWELLE B	ALBERO INGRANAGGIO DI ALIMENTAZIONE "B"	ВАЛ ШЕСТЕРНИ МЕХАНИЗМА ПОДАЧИ В
27	RB70881	Steel	ZUFÜHRGETRIEBEBASIS-EINHEIT	UNITÀ BASE INGRANAGGIO DI ALIMENTAZIONE	ОСНОВАНИЕ ШЕСТЕРНИ МЕХАНИЗМА ПОДАЧИ
28	RB12963	Steel	FEDERBASIS	BASE MOLLA	ОСНОВАНИЕ ПРУЖИНЫ
29	BB40824	Steel	SCHRAUBE 3X6	BULLONE 3x6	БОЛТ 3X6
30	RB81283	Steel	ZUFÜHRGETRIEBEBASIS-BAUGRUPPE	GRUPPO BASE INGRANAGGIO DI ALIMENTAZIONE	УЗЕЛ ОСНОВАНИЯ ШЕСТЕРНИ МЕХАНИЗМА ПОДАЧИ
31	RB12659	Stainless Steel	BLATTFEDER	MOLLA A BALESTRA	ПЛАСТИНЧАТАЯ ПРУЖИНА
32	RB70667	Steel	DRAHTFÜHRUNGSEINHEIT C	UNITÀ GUIDAFILO "C"	БЛОК НАПРАВЛЯЮЩЕЙ ДЛЯ ПРОВОЛОКИ С
33	FF41867	Steel	STUFENBOLZEN 1867	PERNO SCALARE 1867	ШТИФТ 1867
34	KK29119	Steel	DRUCKFEDER 9119	MOLLA DI COMPRESSIONE 9119	ПРУЖИНА СЖАТИЯ 9119
35	RB81343	Aluminum, Steel	FREIGABEHABEL-BAUGRUPPE A	GRUPPO LEVA DI SBLOCCO "A"	УЗЕЛ СПУСКОВОГО РЫЧАГА А
36	BB41715	Steel	SCHRAUBE 4X18 SG	BULLONE 4X18 SG	БОЛТ 4X18 SG
37	EE11103	Steel	UNTERLEGFEDER 2-4	RONDELLA ELASTICA 2-4	ПРУЖИННАЯ ШАЙБА 2-4
38	EE39825	Steel	UNTERLEGSCHLEIBE 4,5X7,4X0,8	RONDELLA 4,5X7,4X0,8	ШАЙБА 4,5X7,4X0,8
39	RB12965	Aluminum	FREIGABEHABEL A	LEVA DI SBLOCCO "A"	СПУСКОВОЙ РЫЧАГ А
40	RB12683	Steel	KAPPE DES FREIGABEHABELS A	PEZZO DI CHIUSURA LEVA DI SBLOCCO "A"	КРЫШКА СПУСКОВОГО РЫЧАГА А
41	FF41869	Steel	STUFENBOLZEN 1869	PERNO SCALARE 1869	ШТИФТ 1869
42	FF52120	Steel	HOHLSTIFT 2120	PERNO CAVO 2120	ПОЛЫЙ ШТИФТ 2120
43	CC42512	Steel	SECHSKANTMUTTER 1A M4 CF	DADO ESAGONALE 1A M4 CF	ШЕСТИГРАННАЯ ГАЙКА 1A M4 CF
44	FF41868	Steel	STUFENBOLZEN 1868	PERNO SCALARE 1868	ШТИФТ 1868
45	RB12657	Aluminum	FREIGABEHABEL B	LEVA DI SBLOCCO "B"	СПУСКОВОЙ РЫЧАГ В
46	JI10510	Steel	E-RING 2,3 CF	ANELLO A "E" 2,3 CF	Е-ОБРАЗНОЕ КОЛЬЦО 2,3 CF
47	RB12609	Steel	HAKEN L	GANCIO "L"	ЛЕВЫЙ КРЮК
48	RB12853	Steel	HARTMETALLSTIFT 2,5X14,8	PERNO IN CARBURO 2,5X14,8	ТВЕРДОСПЛАВНЫЙ ШТИФТ 2,5X14,8
49	RB12616	Steel	MANSCHEITENABDECKUNG	COPERCHIO MANICOTTO	КОЖУХ МУФТЫ
50	FF21267	Steel	FEDERSTIFT 2X8	PERNO A MOLLA 2X8	ПРУЖИННЫЙ ШТИФТ 2X8
51	RB12610	Steel	HAKEN R	GANCIO "R"	ПРАВЫЙ КРЮК
52	RB12614	Steel	MANSCHETTE A	MANICOTTO "A"	МУФТА А
53	RB12712	Steel	SCHLÜSSEL	CHIAVETTA	КЛИН
54	RB12611	Steel	MITTELHAKEN	GANCIO CENTRALE	ЦЕНТРАЛЬНЫЙ КРЮК
55	FF31718	Steel	ZYLINDERSTIFT 1718	PERNO PARALLELO 1718	ЦИЛИНДРИЧЕСКИЙ ШТИФТ 1718
56	RB12713	Steel	SCHLÜSSEL B	CHIAVETTA "B"	КЛИН В

RB441T(CE)

ITEM NO.	PART NO.	MATERIAL	DEUTSCH	ITALIANO	РУССКИЙ
57	RB12612	Steel	MANSCHETTENFÜHRUNG	GUIDA MANICOTTO	НАПРАВЛЯЮЩАЯ МУФТЫ
58	RB12615	Steel	MANSCHETTE B	MANICOTTO "B"	МУФТА В
59	FF21234	Steel	FEDERSTIFT 3X12	PERNO A MOLLA 3X12	ПРУЖИНЫЙ ШТИФТ 3X12
60	RB12617	Steel	SCHNEIDRING	ANELLO DELLA TRONCHESINA	КОЛЬЦО РЕЗЦА
61	RB12618	Steel	SCHNEIDERING-FÜHRUNG	GUIDA DELL'ANELLO DELLA TRONCHESINA	НАПРАВЛЯЮЩАЯ КОЛЬЦА РЕЗЦА
62	JJ21606	Steel	C-RING 15	ANELLO A "C" 15	КОЛЬЦО ПОЛУКРУГЛОГО ПРОФИЛЯ 15
63	JJ80901	Steel	C-RING 11	ANELLO A "C" 11	КОЛЬЦО ПОЛУКРУГЛОГО ПРОФИЛЯ 11
64	RB12714	Steel	STOSSDÄMPFER-FÜHRUNG	GUIDA AMMORTIZZATORE	НАПРАВЛЯЮЩАЯ АМОТИЗАТОРА
65	RB12619	Urethane rubber	STOSSDÄMPFER	AMMORTIZZATORE	АМОТИЗАТОР
66	EE39859	Steel	UNTERLEGSCHIBE 11,1X23,4X2	RONDELLA 11,1X23,4X2	ШАЙБА 11,1X23,4X2
67	LL11756	Steel	LAGER 6803ZZ	CUSCINETTO 6803ZZ	ПОДШИПНИК 6803ZZ
68	JJ21603	Steel	C-RING 20	ANELLO A "C" 20	КОЛЬЦО ПОЛУКРУГЛОГО ПРОФИЛЯ 20
69	EE39865	Steel	UNTERLEGSCHIBE 20X35X1	RONDELLA 20X35X1	ШАЙБА 20X35X1
70	LL41003	Steel	AXIALLAGER AXK1104	CUSCINETTO ASSIALE AXK1104	ОПОРНЫЙ ПОДШИПНИК AXK1104
71	RB12620	PA	INNENGETRIEBE	INGRANAGGIO INTERNO	ШЕСТЕРНЯ С ВНУТРЕННИМ ЗАЩЕПЛЕНИЕМ
72	RB12720	Silicone rubber	D-RING	ANELLO A "D"	О-ОБРАЗНОЕ КОЛЬЦО
73	RB70699	Steel	SPITZACHSENEINHEIT A	UNITÀ ASSE PUNTA "A"	БЛОК ОСИ КОНЦЕВОЙ ЧАСТИ А
74	RB70613	Steel, PA, etc	DREHBAUGRUPPE	GRUPPO DI TORSIONE	УЗЕЛ СКРУЧИВАНИЯ
75	RB12622	Steel	PLANETENGETRIEBE	INGRANAGGIO PLANETARIO	ПЛАНЕТАРНАЯ ШЕСТЕРНЯ
76	RB70642	Steel	SONNENRADEINHEIT	UNITÀ INGRANAGGIO SOLARE	БЛОК СОЛНЕЧНОЙ ШЕСТЕРНИ
77	RB12623	Stainless Steel	UNTERLEGSCHIBE, DREHACHSE	RONDELLA, ASSE DI TORSIONE	ШАЙБА, ОСЬ СКРУЧИВАНИЯ
78	RB70617		DREHMOTOR	MOTORE DI TORSIONE	ДВИГАТЕЛЬ УЗЛА СКРУЧИВАНИЯ
79	BB40425	Steel	SCHRAUBE 3X10	BULLONE 3X10	БОЛТ 3X10
80	FF51817	Steel	HOHLSTIFT 1817	PERNO CAVO 1817	ПОЛЫЙ ШТИФТ 1817
81	RB70684	PA, Steel	MOTORABDECKUNGSEINHEIT	UNITÀ COPERCHIO MOTORE	БЛОК КОЖУХА ДВИГАТЕЛЯ
82	EE32104	Stainless Steel	UNTERLEGSCHIBE 2-3	RONDELLA 2-3	ШАЙБА 2-3
83	BB41706	Steel	SCHRAUBE 4X10 CF	BULLONE 4X10 CF	БОЛТ 4X10 CF
84	RB12634	Steel	ABDECKUNG L (441T)	COPERCHIO "L" (441T)	ЛЕВЫЙ КОЖУХ (441T)
85	BB40310	Steel	SCHRAUBE 5X16	BULLONE 5X16	БОЛТ 5X16
86	CC41104	Steel	SECHSKANTMUTTER 1-3	DADO ESAGONALE 1-3	ШЕСТИГРАННАЯ ГАЙКА 1-3
87	FF51710	Steel	HOHLSTIFT 1710	PERNO CAVO 1710	ПОЛЫЙ ШТИФТ 1710
88	CC49308	Steel	SECHSKANTMUTTER M4	DADO ESAGONALE M4	ШЕСТИГРАННАЯ ГАЙКА M4
89	RB12690	PET	SCHILD MIT TECHNISCHEM DATEN	TARGHETTA DELLE CARATTERISTICHE TECNICHE	ЭТИКЕТКА С ХАРАКТЕРИСТИКАМИ ТЕХНИЧЕ
90	CC49508	Steel	SECHSKANTMUTTER M5 CF	DADO ESAGONALE M5 CF	ШЕСТИГРАННАЯ ГАЙКА M5 CF
91	FF51714	Steel	HOHLSTIFT 1714	PERNO CAVO 1714	ПОЛЫЙ ШТИФТ 1714
92	RB81353	PA, Steel, copper, etc	GEHÄUSEBAUGRUPPE L (441T)	GRUPPO TELAIO "L" (441T)	УЗЕЛ ЛЕВОЙ ЧАСТИ РАМЫ (441T)
93	RB81388		HAUPTSCHALTPLATINEN-EINHEIT	UNITÀ SCHEDA ELETTRONICA PRINCIPALE	БЛОК ГЛАВНОЙ ПЕЧАТНОЙ ПЛАТЫ
94	RB12687	PET	SCHILD, EINSTELLRAD	TARGHETTA, MANOPOLA DELLA COPPIA	ЭТИКЕТКА, РЕГУЛЯТОР КРУТЯЩЕГО МОМЕНТА
95	ZS00034		HAUPTSCHALTER-EINHEIT	UNITÀ INTERRUPTORE PRINCIPALE	БЛОК ВЫКЛЮЧАТЕЛЯ ПИТАНИЯ
96	RB70626		STROMKABEL ORANGE EINHEIT	UNITÀ CAVO DI ALIMENTAZIONE ARANCIONE	ОРАНЖЕВЫЙ ПРОВОД ПИТАНИЯ
97	RB70637	PC, POM, Aluminum, etc	SCHALTERBASIS-BAUGRUPPE	GRUPPO BASE COMMUTATORE	УЗЕЛ ОСНОВАНИЯ ВЫКЛЮЧАТЕЛЯ
98	RB70697	PBT, copper	ELEKTRODEN-EINHEIT	UNITÀ ELETTRODO	БЛОК КЛЕММ
99	AA05952	Steel	SCHRAUBE 2,6X10	VITE 2,6X10	ВИНТ 2,6X10
100	RB12674	PA	MAGAZINKAPPE	COPERCHIO CARICATORE	КРЫШКА МАГАЗИНА
101	RB70640		SENSORSCHALTPLATINEN-EINHEIT F	UNITÀ SCHEDA ELETTRONICA SENSORE "F"	БЛОК ПЕЧАТНОЙ ПЛАТЫ ДАТЧИКА F
102	RB12673	Steel	MAGAZINSTOPPERWELLE	ALBERO DEL FERMO CARICATORE	ВАЛ ОГРАНИЧИТЕЛЯ МАГАЗИНА
103	KK24186	Stainless Steel	DRUCKFEDER 4186	MOLLA DI COMPRESSIONE 4186	ПРУЖИНА СЖАТИЯ 4186
104	RB12684	PET	DRAHTBETRIEBSSCHILD	TARGHETTA FUNZIONAMENTO FILO	ЭТИКЕТКА С ИНФОРМАЦИЕЙ ОБ ИСПОЛЬЗОВАНИИ ПРОВОЛОКИ
105	JJ21601	Steel	C-RING 8	ANELLO A "C" 8	КОЛЬЦО ПОЛУКРУГЛОГО ПРОФИЛЯ 8
106	FF52116	Steel	HOHLSTIFT 2116	PERNO CAVO 2116	ПОЛЫЙ ШТИФТ 2116
107	RB81296	PA, Steel, PET	MAGAZIN-EINHEIT	UNITÀ CARICATORE	БЛОК МАГАЗИНА
108	RB81295	PA, Steel, POM, etc	MAGAZIN-UNTERBAUGRUPPE	GRUPPO SECONDARIO CARICATORE	СБОРОЧНЫЙ УЗЕЛ МАГАЗИНА
109	EE39609	Urethane rubber	GUMMI-UNTERLEGSCHIBE 1,8X6X2	RONDELLA PIANA IN GOMMA 1,8X6X2	ПЛОСКАЯ РЕЗИНОВАЯ ШАЙБА 1,8X6X2
110	KK34098	Stainless Steel	TORSIONSFEDER 4098	MOLLA DI TORSIONE 4098	ТОРСИОННАЯ ПРУЖИНА 4098
111	FF43419	Steel	STUFENBOLZEN 3419	PERNO SCALARE 3419	ШТИФТ 3419
112	RB12715	Steel	MAGAZINPLATTE	PIASTRA CARICATORE	ПЛАСТИНА МАГАЗИНА
113	RB12671	Steel	DREHWELLE	ALBERO DI ROTAZIONE	ПОВОРОТНЫЙ ВАЛ

RB441T(CE)

ITEM NO.	PART NO.	MATERIAL	DEUTSCH	ITALIANO	РУССКИЙ
114	RB12672	POM	MAGAZINSTOPPER	FERMO DEL CARICATORE	ОГРАНИЧИТЕЛЬ МАГАЗИНА
115	FF21629	Steel	FEDERSTIFT 2X14	PERNO A MOLLA 2X14	ПРУЖИННЫЙ ШТИФТ 2X14
116	R881384	PA, Steel, etc	MAGAZINABDECKUNGSBAUGRUPPE	GRUPPO COPERCHIO CARICATORE	УЗЕЛ КОЖУХА МАГАЗИНА
117	R881385	PA, Steel	MAGAZINABDECKUNGSEINHEIT	UNITÀ COPERCHIO CARICATORE	БЛОК КОЖУХА МАГАЗИНА
118	AA05560	Steel	SCHRAUBE 3X12 CF	VITE 3X12 CF	ВИНТ 3X12 CF
119	JJ10107	Steel	E-RING 1.5	ANELLO A "E" 1,5	Е-ОБРАЗНОЕ КОЛЬЦО 1.5
120	EE39860	Steel	UNTERLEGSCHIEBE 5X2,6X1	RONDELLA 5X2,6X1	ШАЙБА 5X2,6X1
121	FF51713	Steel	HOHLSTIFT 1713	PERNO CAVO 1713	ПОЛЫЙ ШТИФТ 1713
122	RB12829	PET	HINWEISSCHILD	TARGHETTA DI AVVISO	ЭТИКЕТКА С ПРИМЕЧАНИЕМ
123	KK34097	Stainless Steel	TORSIONSFEDER 4097	MOLLA DI TORSIONE 4097	ТОРСИОННАЯ ПРУЖИНА 4097
124	RB12669	Steel	HASPELPRESSE	PRESSAROBBINA	ПРЕСС КАТУШКИ
125	FF31639	Steel	ZYLINDERSTIFT 1639	PERNO PARALLELO 1639	ЦИЛИНДРИЧЕСКИЙ ШТИФТ 1639
126	RB70641		SENSORSCHALTPLATINEN-EINHEIT G	UNITÀ SCHEDA ELETTRONICA SENSORE "G"	БЛОК ПЕЧАТНОЙ ПЛАТЫ ДАТЧИКА G
127	AA31724		SCHRAUBE 2X8	VITE 2X8	ВИНТ 2X8
128	RB12667	PA	MAGAZINABDECKUNGSKAPPE	PEZZO DI CHIUSURA COPERCHIO CARICATORE	КРЫШКА КОЖУХА МАГАЗИНА
129	RB12688	PET	SCHILD 441T	TARGHETTA 441T	ЭТИКЕТКА 441T
130	RB12639	Steel	VERDRILLUNGSFÜHRUNG B	GUIDA DI ARRICCIATURA "B"	НАПРАВЛЯЮЩИЙ МЕХАНИЗМ В
131	RB70624	Steel	VERDRILLUNGSFÜHRUNGSEINHEIT A	UNITÀ GUIDA DI ARRICCIATURA "A"	БЛОК НАПРАВЛЯЮЩЕГО МЕХАНИЗМА А
132	FF51712	Steel	HOHLSTIFT 1712	PERNO CAVO 1712	ПОЛЫЙ ШТИФТ 1712
133	RB70666	Steel	DRAHTFÜHRUNGSEINHEIT B	UNITÀ GUIDAFILO "B"	БЛОК НАПРАВЛЯЮЩЕЙ ПРОВОЛОКИ В
134	RB12641	Steel	VERDRILLUNGSFÜHRUNGSWELLE	ALBERO DELLA GUIDA DI ARRICCIATURA	ВАЛ НАПРАВЛЯЮЩЕГО МЕХАНИЗМА
135	KK34096	Stainless Steel	TORSIONSFEDER 4096	MOLLA DI TORSIONE 4096	ТОРСИОННАЯ ПРУЖИНА 4096
136	RB12644	Steel	ARM C	BRACCIO "C"	РЫЧАГ С
137	BB40810	Steel	SCHRAUBE 3X16	BULLONE 3X16	БОЛТ 3X16
138	RB12894	Steel	FESTE SCHNEIDE	TRONCHESINA FISSA	НЕПОДВИЖНЫЙ РЕЗЕЦ
139	RB12723	Stainless Steel	PLEUELSTANGENFÜHRUNG B	GUIDA BIELLETTA "B"	НАПРАВЛЯЮЩАЯ ШАТУНА В
140	RB12721	Stainless Steel	PLEUELSTANGENABDECKUNG	COPERCHIO BIELLETTA	КОЖУХ ШАТУНА
141	RB12722	Stainless Steel	PLEUELSTANGENFÜHRUNG A	GUIDA BIELLETTA "A"	НАПРАВЛЯЮЩАЯ ШАТУНА А
142	RB12643	Steel	SCHNEIDE	TRONCHESINA	РЕЗЕЦ
143	RB12724	POM	PLEUELSTANGENBASIS	BASE BIELLETTA	ОСНОВАНИЕ ШАТУНА
144	FF51711	Steel	HOHLSTIFT 1711	PERNO CAVO 1711	ПОЛЫЙ ШТИФТ 1711
145	BB40717	Steel	SCHRAUBE 3X20 CF	BULLONE 3X20 CF	БОЛТ 3X20 CF
146	RB70682	Steel	ARMEINHEIT B	UNITA BRACCIO "B"	БЛОК РЫЧАГА В
147	EE39857	Steel	UNTERLEGSCHIEBE 3,2X11X1	RONDELLA 3,2X11X1	ШАЙБА 3,2X11X1
148	RB12637	Steel	ARM B	BRACCIO "B"	РЫЧАГ В
149	EE39858	Steel	UNTERLEGSCHIEBE 3,2X7X1	RONDELLA 3,2X7X1	ШАЙБА 3,2X7X1
150	RB12645	Steel	SCHNEIDHEBEL A	LEVA DELLA TRONCHESINA "A"	РЫЧАГ РЕЗЦА А
151	RB12648	Steel	SCHNEIDSTIFT	PERNO DELLA TRONCHESINA	ШТИФТ РЕЗЦА
152	RB70683	Steel	SCHNEIDHEBEL-EINHEIT A	UNITÀ LEVA DELLA TRONCHESINA "A"	БЛОК РЫЧАГА РЕЗЦА А
153	RB12647	Steel	SCHNEIDWELLE	ALBERO DELLA TRONCHESINA	ВАЛ РЕЗЦА
154	RB12649	Steel	PLEUELSTANGE	BIELLETTA	ШАТУН
155	RB12646	Steel	SCHNEIDHEBEL B	LEVA DELLA TRONCHESINA "B"	РЫЧАГ РЕЗЦА В
156	JJ10509	Steel	E-RING 4 CF	ANELLO A "E" 4 CF	Е-ОБРАЗНОЕ КОЛЬЦО 4 CF
157	KK33398	Steel	TORSIONSFEDER 3398	MOLLA DI TORSIONE 3398	ТОРСИОННАЯ ПРУЖИНА 3398
158	RB70621	Steel, POM, etc	ARMBAUGRUPPE B	GRUPPO BRACCIO "B"	УЗЕЛ РЫЧАГА В
159	RB70783	POM, Stainless Steel	SCHALTERBLOCK	BLOCCO INTERRUPTORI	БЛОК ВЫКЛЮЧАТЕЛЯ
160	KK24191	Stainless Steel	DRUCKFEDER 4191	MOLLA DI COMPRESSIONE 4191	ПРУЖИНА СЖАТИЯ 4191
161	RB12815	PC	FENSTER	FINESTRELLA	ОКОНШО
162	RB12080	POM	AUSLÖSER	GRILLETTO	КУРКОВЫЙ ВЫКЛЮЧАТЕЛЬ
163	KK23656	Steel	DRUCKFEDER 3656	MOLLA DI COMPRESSIONE 3656	ПРУЖИНА СЖАТИЯ 3656
164	RB12101	PC	AUSLÖSESPERRHEBEL	LEVA DI BLOCCO DEL GRILLETTO	СТОПОРНЫЙ РЫЧАГ КУРКОВОГО ВЫКЛЮЧАТЕЛЯ
165	RB70793		SCHALTERKABELNEINHEIT	UNITÀ DI CABLAGGIO INTERRUPTORI	ПУЧОК ПРОВОДОВ ВЫКЛЮЧАТЕЛЯ
166	RB12665	PA	FREIGABETASTENBASIS	BASE DEL PULSANTE DI SBLOCCO	ОСНОВАНИЕ СПУСКОВОЙ КНОПКИ
167	RB12664	POM	FREIGABESTOPPER	FERMO DI SBLOCCO	СПУСКОВОЙ ОГРАНИЧИТЕЛЬ
168	RB12662	POM	FREIGABETASTE	PULSANTE DI SBLOCCO	СПУСКОВАЯ КНОПКА
169	KK33401	Steel	TORSIONSFEDER 3401	MOLLA DI TORSIONE 3401	ТОРСИОННАЯ ПРУЖИНА 3401
170	RB12725	Urethane	SCHAUMGUMMI	SPUGNA	ГУБКА
171	RB12635	Steel	ABDECKUNG R (441T)	COPERCHIO "R" (441T)	ПРАВЫЙ КОЖУХ (441T)
172	RB12689	PET	WARNSCHILD	TARGHETTA DI AVVERTENZA	ЭТИКЕТКА С ПРЕДУПРЕЖДЕНИЕМ

RB441T(CE)

ITEM NO.	PART NO.	MATERIAL	DEUTSCH	ITALIANO	РУССКИЙ
173	RB12661	ABS	MARKENSCHILD	PIASTRINA DEL MARCHIO	ЭТИКЕТКА С ОБОЗНАЧЕНИЕМ МАРКИ ИЗДЕЛИЯ
174	BB40708	Steel	SCHRAUBE 5X25	BULLONE 5X25	БОЛТ 5X25
175	BB40716	Steel	SCHRAUBE 3X6 CF	BULLONE 3X6	БОЛТ 3X6 CF
176	RB70629	PA, Steel, POM, etc	GEHÄUSEBAUGRUPPE R (441T)	GRUPPO TELAI0 "R" (441T)	УЗЕЛ ПРАВОЙ ЧАСТИ РАМЫ (441T)
177	RB70616	Steel	BACKENBASIS-BAUGRUPPE	GRUPPO BASE DELLA GRIFFA	УЗЕЛ ОСНОВАНИЯ ЗАЖИМА
178	RB12627	Steel	BACKE B	GRIFFA "B"	ЗАЖИМ В
179	KK33249	Steel	TORSIONSFEDER 3249	MOLLA DI TORSIONE 3249	ТОРСИОННАЯ ПРУЖИНА 3249
180	RB12625	Steel	BACKENBASIS	BASE DELLA GRIFFA	ОСНОВАНИЕ ЗАЖИМА
181	FF41864	Steel	STUFENBOLZEN 1864	PERNO SCALARE 1864	ШТИФТ 1864
182	RB12626	Steel	BACKE A	GRIFFA "A"	ЗАЖИМ А
183	RB81184	Steel	GÜRTELHAKEN-BAUGRUPPE	GRUPPO GANCIO CINGHIA	УЗЕЛ КРЮЧКА ДЛЯ РЕМНЯ
200	BB40849	Steel	SCHRAUBE 4x6	BULLONE 4x6	БОЛТ 4x6
202	RB12119	Steel	SECHSKANTMUTTER M4	DADO ESAGONALE M4	ШЕСТИГРАННАЯ ГАЙКА M4

RB611T(CE)

EINZELTEILDARSTELLUNG UND
ERSATZEILLISTE

ESPLOSO DEI COMPONENTI ED
ELENCO DELLE PARTI DI RICAMBIO

ИЗОБРАЖЕНИЕ В РАЗОБРАННОМ ВИДЕ
И ПЕРЕЧЕНЬ ЗАПАСНЫХ ЧАСТЕЙ

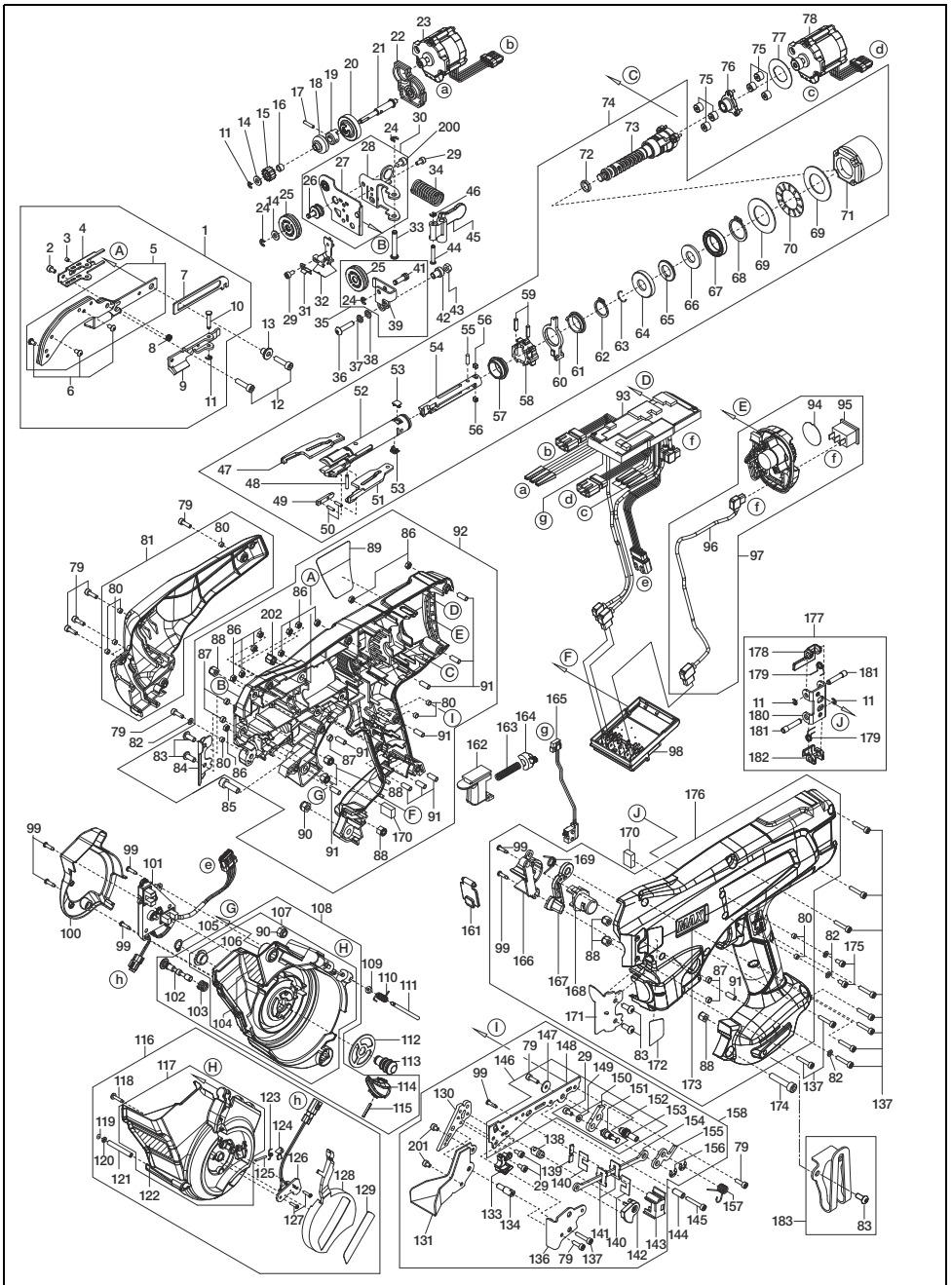

RB611T(CE)

ITEM NO.	PART NO.	MATERIAL	DEUTSCH	ITALIANO	РУССКИЙ
1	RB70800	Steel	ARMBAUGRUPPE A	GRUPPO BRACCIO "A"	УЗЕЛ РЫЧАГА А
2	BB40481	Steel	SCHRAUBE 3X5	BULLONE 3X5	БОЛТ 3X5
3	AA71408	Steel	SCHRAUBE M3X3	VITE M3X3	ВИНТ М3Х3
4	RB12633	Steel	DRAHTFÜHRUNGSBASIS	BASE GUIDAFILO	ОСНОВАНИЕ НАПРАВЛЯЮЩЕЙ ПРОВОЛОКИ
5	RB81331	Steel	ARMEINHEIT A	UNITÀ BRACCIO "A"	БЛОК РЫЧАГА А
6	BB41714	Steel	SCHRAUBE 3X5 SG	BULLONE 3X5 SG	БОЛТ 3X5 SG
7	RB12636	Steel	DRAHTFÜHRUNGSHABEL	LEVA GUIDAFILO	РЫЧАГ НАПРАВЛЯЮЩЕЙ ПРОВОЛОКИ
8	KK29117	Steel	DRUCKFEDER 9117	MOLLA DI COMPRESSIONE 9117	ПРУЖИНА СЖАТИЯ 9117
9	RB70802	Steel	DRAHTFÜHRUNGSEINHEIT	UNITÀ GUIDAFILO	БЛОК НАПРАВЛЯЮЩЕЙ ПРОВОЛОКИ
10	FF41865	Steel	STUFENBOLZEN 1865	PERNO SCALARE 1865	ШТИФТ 1865
11	JJ10113	Steel	E-RING 2,5	ANELLO A "E" 2,5	Е-ОБРАЗНОЕ КОЛЬЦО 2,5
12	BB40420	Steel	SCHRAUBE 4X16	BULLONE 4X16	БОЛТ 4X16
13	FF52115	Steel	HOHLSTIFT 2115	PERNO CAVO 2115	ПОЛЬИЙ ШТИФТ 2115
14	EE39861	Steel	UNTERLEGSCHLEIBE 4,3X9X1	RONDELLA 4,3X9X1	ШАЙБА 4,3X9X1
15	RB12865	Steel	ZUFÜHRGETRIEBE A	INGRANAGGIO DI ALIMENTAZIONE "A"	ШЕСТЕРНЯ МЕХАНИЗМА ПОДАЧИ А
16	FF51715	Steel	HOHLSTIFT 1715	PERNO CAVO 1715	ПОЛЬИЙ ШТИФТ 1715
17	FF31559	Steel	ZYLINDERSTIFT 1559	PERNO PARALLELO 1559	ЦИЛИНДРИЧЕСКИЙ ШТИФТ 1559
18	RB12740	Steel	WELLENHÜLSE	COLLARE ALBERO	БУРТИК ВАЛА
19	RB12653	Steel	KUPPLUNG B	FRIZIONE "B"	МУФТА СЦЕПЛЕНИЯ В
20	RB12651	Steel	KUPPLUNG A	FRIZIONE "A"	МУФТА СЦЕПЛЕНИЯ А
21	RB12652	Steel	ZUFÜHRGETRIEBEWELLE A	ALBERO INGRANAGGIO DI ALIMENTAZIONE "A"	ВАЛ ШЕСТЕРНИ МЕХАНИЗМА ПОДАЧИ А
22	RB70700	PC, Steel	ZUFÜHRMOTORBASIS-EINHEIT	UNITÀ BASE MOTORE DI ALIMENTAZIONE	ОСНОВАНИЕ ДВИГАТЕЛЯ МЕХАНИЗМА ПОДАЧИ
23	RB70627		ZUFÜHRMOTOR	MOTORE DI ALIMENTAZIONE	ДВИГАТЕЛЬ МЕХАНИЗМА ПОДАЧИ
24	JJ10514	Steel	E-RING 3 CF	ANELLO A "E" 3 CF	Е-ОБРАЗНОЕ КОЛЬЦО 3 CF
25	RB70625	Steel	ZUFÜHRGETRIEBE-EINHEIT B	UNITÀ INGRANAGGIO DI ALIMENTAZIONE "B"	БЛОК ШЕСТЕРНИ МЕХАНИЗМА ПОДАЧИ В
26	RB12964	Steel	ZUFÜHRGETRIEBEWELLE B	ALBERO INGRANAGGIO DI ALIMENTAZIONE "B"	ВАЛ ШЕСТЕРНИ МЕХАНИЗМА ПОДАЧИ В
27	RB70885	Steel	ZUFÜHRGETRIEBEBASIS-EINHEIT	UNITÀ BASE INGRANAGGIO DI ALIMENTAZIONE	ОСНОВАНИЕ ШЕСТЕРНИ МЕХАНИЗМА ПОДАЧИ
28	RB12963	Steel	FEDERBASIS	BASE MOLLA	ОСНОВАНИЕ ПРУЖИНЫ
29	BB40824	Steel	SCHRAUBE 3X6	BULLONE 3x6	БОЛТ 3X6
30	RB81333	Steel	ZUFÜHRGETRIEBEBASIS-BAUGRUPPE	GRUPPO BASE INGRANAGGIO DI ALIMENTAZIONE	УЗЕЛ ОСНОВАНИЯ ШЕСТЕРНИ МЕХАНИЗМА ПОДАЧИ
31	RB12659	Stainless Steel	BLATTFEDER	MOLLA A BALESTRA	ПЛАСТИНЧАТАЯ ПРУЖИНА
32	RB70807	Steel	DRAHTFÜHRUNGSEINHEIT C	UNITÀ GUIDAFILO "C"	БЛОК НАПРАВЛЯЮЩЕЙ ДЛЯ ПРОВОЛОКИ С
33	FF41867	Steel	STUFENBOLZEN 1867	PERNO SCALARE 1867	ШТИФТ 1867
34	KK29119	Steel	DRUCKFEDER 9119	MOLLA DI COMPRESSIONE 9119	ПРУЖИНА СЖАТИЯ 9119
35	RB81334	Steel	FREIGABEHABEL-BAUGRUPPE A	GRUPPO LEVA DI SBLOCCO "A"	УЗЕЛ СПУСКОВОГО РЫЧАГА А
36	BB41715	Steel	SCHRAUBE 4X18 SG	BULLONE 4X18 SG	БОЛТ 4X18 SG
37	EE11103	Steel	UNTERLEGFEDER 2-4	RONDELLA ELASTICA 2-4	ПРУЖИННАЯ ШАЙБА 2-4
38	EE39825	Steel	UNTERLEGSCHLEIBE 4,5X7,4X0,8	RONDELLA 4,5X7,4X0,8	ШАЙБА 4,5X7,4X0,8
39	RB12866	Steel	FREIGABEHABEL A	LEVA DI SBLOCCO "A"	СПУСКОВОЙ РЫЧАГ А
41	FF41877	Steel	STUFENBOLZEN 1877	PERNO SCALARE 1877	ШТИФТ 1877
42	FF52118	Steel	HOHLSTIFT 2118	PERNO CAVO 2118	ПОЛЬИЙ ШТИФТ 2118
43	CC42512	Steel	SECHSKANTMUTTER 1A M4 CF	DADO ESAGONALE 1A M4 CF	ШЕСТИГРАННАЯ ГАЙКА 1А М4 CF
44	FF41868	Steel	STUFENBOLZEN 1868	PERNO SCALARE 1868	ШТИФТ 1868
45	RB12657	Aluminum	FREIGABEHABEL B	LEVA DI SBLOCCO "B"	СПУСКОВОЙ РЫЧАГ В
46	JJ10510	Steel	E-RING 2,3 CF	ANELLO A "E" 2,3 CF	Е-ОБРАЗНОЕ КОЛЬЦО 2,3 CF
47	RB12609	Steel	HAKEN L	GANCIO "L"	ЛЕВЫЙ КРЮК
48	RB12853	Steel	HARTMETALLSTIFT 2,5X14,8	PERNO IN CARBURO 2,5X14,8	ТВЕРДОСПЛАВНЫЙ ШТИФТ 2,5X14,8
49	RB12616	Steel	MANSCHEITENABDECKUNG	COPERCHIO MANICOTTO	КОЖУХ МУФТЫ
50	FF21267	Steel	FEDERSTIFT 2X8	PERNO A MOLLA 2X8	ПРУЖИННЫЙ ШТИФТ 2X8
51	RB12610	Steel	HAKEN R	GANCIO "R"	ПРАВЫЙ КРЮК
52	RB12614	Steel	MANSCHETTE A	MANICOTTO "A"	МУФТА А
53	RB12712	Steel	SCHLÜSSEL	CHIAVETTA	КЛИН
54	RB12611	Steel	MITTELHAKEN	GANCIO CENTRALE	ЦЕНТРАЛЬНЫЙ КРЮК
55	FF31718	Steel	ZYLINDERSTIFT 1718	PERNO PARALLELO 1718	ЦИЛИНДРИЧЕСКИЙ ШТИФТ 1718
56	RB12713	Steel	SCHLÜSSEL B	CHIAVETTA "B"	КЛИН В
57	RB12612	Steel	MANSCHEITENFÜHRUNG	GUIDA MANICOTTO	НАПРАВЛЯЮЩАЯ МУФТЫ

RB611T(CE)

ITEM NO.	PART NO.	MATERIAL	DEUTSCH	ITALIANO	РУССКИЙ
58	RB12615	Steel	MANSCHETTE B	MANICOTTO "B"	МУФТА В
59	FF21234	Steel	FEDERSTIFT 3X12	PERNO A MOLLA 3X12	ПРУЖИННЫЙ ШТИФТ 3X12
60	RB12617	Steel	SCHNEIDRING	ANELLO DELLA TRONCHESINA	КОЛЬЦО РЕЗЦА
61	RB12618	Steel	SCHNEIDRING-FÜHRUNG	GUIDA DELL'ANELLO DELLA TRONCHESINA	НАПРАВЛЯЮЩАЯ КОЛЬЦА РЕЗЦА
62	JJ21606	Steel	C-RING 15	ANELLO A "C" 15	КОЛЬЦО ПОЛУКРУГЛОГО ПРОФИЛЯ 15
63	JJ80901	Steel	C-RING 11	ANELLO A "C" 11	КОЛЬЦО ПОЛУКРУГЛОГО ПРОФИЛЯ 11
64	RB12714	Steel	STOSSDÄMPFER-FÜHRUNG	GUIDA AMMORTIZZATORE	НАПРАВЛЯЮЩАЯ АМОТИЗАТОРА
65	RB12619	Urethane rubber	STOSSDÄMPFER	AMMORTIZZATORE	АМОТИЗАТОР
66	EE39859	Steel	UNTERLEGSCHIEBE 11,1X23,4X2	RONDELLA 11,1X23,4X2	ШАЙБА 11,1X23,4X2
67	LL11756	Steel	LAGER 6803ZZ	CUSCINETTO 6803ZZ	ПОДШИПНИК 6803ZZ
68	JJ21603	Steel	C-RING 20	ANELLO A "C" 20	КОЛЬЦО ПОЛУКРУГЛОГО ПРОФИЛЯ 20
69	EE39865	Steel	UNTERLEGSCHIEBE 20X35X1	RONDELLA 20X35X1	ШАЙБА 20X35X1
70	LL41003	Steel	AXIALLAGER AXK1104	CUSCINETTO ASSIALE AXK1104	ОПОРНЫЙ ПОДШИПНИК AXK1104
71	RB12620	PA	INNENGETRIEBE	INGRANAGGIO INTERNO	ШЕСТЕРНЯ С ВНУТРЕННИМ ЗАЦЕПЛЕНИЕМ
72	RB12720	Silicone rubber	D-RING	ANELLO A "D"	D-ОБРАЗНОЕ КОЛЬЦО
73	RB70699	Steel	SPITZACHSENEINHEIT A	UNITÀ ASSE PUNTA "A"	БЛОК ОСИ КОНЦЕВОЙ ЧАСТИ А
74	RB70613	Steel, PA, etc	DREHBAUGRUPPE	GRUPPO DI TORSIONE	УЗЕЛ СКРУЧИВАНИЯ
75	RB12622	Steel	PLANETENGETRIEBE	INGRANAGGIO PLANETARIO	ПЛАНЕТАРНАЯ ШЕСТЕРНЯ
76	RB70642	Steel	SONNENRADEINHEIT	UNITÀ INGRANAGGIO SOLARE	БЛОК СОЛНЕЧНОЙ ШЕСТЕРНИ
77	RB12623	Stainless Steel	UNTERLEGSCHIEBE, DREHACHSE	RONDELLA, ASSE DI TORSIONE	ШАЙБА, ОСЬ СКРУЧИВАНИЯ
78	RB70617	Steel	DREHMOTOR	MOTORE DI TORSIONE	ДВИГАТЕЛЬ УЗЛА СКРУЧИВАНИЯ
79	BB40425	Steel	SCHRAUBE 3X10	BULLONE 3X10	БОЛТ 3X10
80	FF51817	Steel	HOHLSTIFT 1817	PERNO CAVO 1817	ПОЛЬИЙ ШТИФТ 1817
81	RB70684	PA, Steel	MOTORABDECKUNGSEINHEIT	UNITÀ COPERCIO MOTORE	БЛОК КОЖУХА ДВИГАТЕЛЯ
82	EE32104	Stainless Steel	UNTERLEGSCHIEBE 2-3	RONDELLA 2-3	ШАЙБА 2-3
83	BB41706	Steel	SCHRAUBE 4X10 CF	BULLONE 4X10 CF	БОЛТ 4X10 CF
84	RB70915	Steel	ABDECKUNGSEINHEIT L (611T)	UNITÀ COPERCIO "L" (611T)	КОЖУХ ЛЕВОГО БЛОКА (611T)
85	BB40310	Steel	SCHRAUBE 5X16	BULLONE 5X16	БОЛТ 5X16
86	CC41104	Steel	SECHSKANTMUTTER 1-3	DADO ESAGONALE 1-3	ШЕСТИГРАННАЯ ГАЙКА 1-3
87	FF51710	Steel	HOHLSTIFT 1710	PERNO CAVO 1710	ПОЛЬИЙ ШТИФТ 1710
88	CC49308	Steel	SECHSKANTMUTTER M4	DADO ESAGONALE M4	ШЕСТИГРАННАЯ ГАЙКА M4
89	RB12871	PET	SCHILD MIT TECHNISCHEM DATEN	TARGHETTA DELLE CARATTERISTICHE TECNICHE	ЭТИКЕТКА С ХАРАКТЕРИСТИКАМИ
90	CC49411	Steel	SECHSKANTMUTTER M5	DADO ESAGONALE M5	ШЕСТИГРАННАЯ ГАЙКА M5
91	FF51714	Steel	HOHLSTIFT 1714	PERNO CAVO 1714	ПОЛЬИЙ ШТИФТ 1714
92	RB81351	PA, Steel, copper, etc	GEHÄUSEBAUGRUPPE L (611T)	GRUPPO TELAIO "L" (611T)	УЗЕЛ ЛЕВОЙ ЧАСТИ РАМЫ (611T)
93	RB81389	Steel	HAUPTSCHALTPLATINEN-EINHEIT	UNITÀ SCHEDA ELETTRONICA PRINCIPALE	БЛОК ГЛАВНОЙ ПЕЧАТНОЙ ПЛАТЫ
94	RB12687	PET	SCHILD, EINSTELLRAD	TARGHETTA, MANOPOLA DELLA COPPIA	ЭТИКЕТКА, РЕГУЛЯТОР КРУТЯЩЕГО МОМЕНТА
95	RB70457	Steel	HAUPTSCHALTER-EINHEIT (397)	UNITÀ INTERRUOTORE PRINCIPALE (397)	БЛОК ВЫКЛЮЧАТЕЛЯ ПИТАНИЯ (397)
96	RB70626	Steel	STROMKABEL ORANGE EINHEIT	UNITÀ CAVO DI ALIMENTAZIONE ARANCIONE	ОРАНЖЕВЫЙ ПРОВОД ПИТАНИЯ
97	RB70637	PC, POM, Aluminum, etc	SCHALTERBASIS-BAUGRUPPE	GRUPPO BASE COMMUTATORE	УЗЕЛ ОСНОВАНИЯ ВЫКЛЮЧАТЕЛЯ
98	RB70697	PBT, copper	ELEKTRODEN-EINHEIT	UNITÀ ELETTRODO	БЛОК КЛЕММ
99	AA05952	Steel	SCHRAUBE 2,6X10	VITE 2,6X10	ВИНТ 2,6X10
100	RB12674	PA	MAGAZINKAPPE	COPERCIO CARICATORE	КРЫШКА МАГАЗИНА
101	RB70640	Steel	SENSORSCHALTPLATINEN-EINHEIT F	UNITÀ SCHEDA ELETTRONICA SENSORE "F"	БЛОК ПЕЧАТНОЙ ПЛАТЫ ДАТЧИКА F
102	RB12673	Steel	MAGAZINSTOPPERWELLE	ALBERO DEL FERMO CARICATORE	ВАЛ ОГРАНИЧИТЕЛЯ МАГАЗИНА
103	KK24186	Stainless Steel	DRUCKFEDER 4186	MOLLA DI COMPRESSIONE 4186	ПРУЖИНА СЖАТИЯ 4186
104	RB12684	PET	DRAHTBETRIEBSSCHILD	TARGHETTA FUNZIONAMENTO FILO	ЭТИКЕТКА С ИНФОРМАЦИЕЙ ОБ ИСПОЛЬЗОВАНИИ ПРОВОЛОКИ
105	JJ21601	Steel	C-RING 8	ANELLO A "C" 8	КОЛЬЦО ПОЛУКРУГЛОГО ПРОФИЛЯ 8
106	FF52116	Steel	HOHLSTIFT 2116	PERNO CAVO 2116	ПОЛЬИЙ ШТИФТ 2116
107	RB81296	PA, Steel, PET	MAGAZIN-EINHEIT	UNITÀ CARICATORE	БЛОК МАГАЗИНА
108	RB81295	PA, Steel, POM, etc	MAGAZIN-UNTERBAUGRUPPE	GRUPPO SECONDARIO CARICATORE	СБОРОЧНЫЙ УЗЕЛ МАГАЗИНА
109	EE39609	Urethane rubber	GUMMI-UNTERLEGSCHIEBE 1,8X6X2	RONDELLA PIANA IN GOMMA 1,8X6X2	ПЛОСКАЯ РЕЗИНОВАЯ ШАЙБА 1,8X6X2
110	KK34098	Stainless Steel	TORSIONSFEDER 4098	MOLLA DI TORSIONE 4098	ТОРСИОННАЯ ПРУЖИНА 4098
111	FF43419	Steel	STUFENBOLZEN 3419	PERNO SCALARE 3419	ШТИФТ 3419
112	RB12715	Steel	MAGAZINPLATTE	PIASTRA CARICATORE	ПЛАСТИНА МАГАЗИНА

RB611T(CE)

ITEM NO.	PART NO.	MATERIAL	DEUTSCH	ITALIANO	РУССКИЙ
113	RB12671	Steel	DREHWELLE	ALBERO DI ROTAZIONE	ПОВОРОТНЫЙ ВАЛ
114	RB12672	POM	MAGAZINSTOPPER	FERMO DEL CARICATORE	ОГРАНИЧИТЕЛЬ МАГАЗИНА
115	FF21629	Steel	FEDERSTIFT 2X14	PERNO A MOLLA 2X14	ПРУЖИНЫЙ ШТИФТ 2X14
116	RB81386	PA, Steel, etc	MAGAZINABDECKUNGSBAUGRUPPE	GRUPPO COPERCHIO CARICATORE	УЗЕЛ КОЖУХА МАГАЗИНА
117	RB81385	PA, Steel	MAGAZINABDECKUNGSEINHEIT	UNITÀ COPERCHIO CARICATORE	БЛОК КОЖУХА МАГАЗИНА
118	AA05560	Steel	SCHRAUBE 3X12 CF	VITE 3X12 CF	ВИНТ 3X12 CF
119	JJ10107	Steel	E-RING 1,5	ANELLO A "E" 1,5	Е-ОБРАЗНОЕ КОЛЬЦО 1,5
120	EE39860	Steel	UNTERLEGSCHIBE 5X2,6X1	RONDELLA 5X2,6X1	ШАЙБА 5X2,6X1
121	FF51713	Steel	HOHLSTIFT 1713	PERNO CAVO 1713	ПОЛЫЙ ШТИФТ 1713
122	RB12829	PET	HINWEISSCHILD	TARGHETTA DI AVVISO	ЭТИКЕТКА С ПРИМЕЧАНИЕМ
123	KK34097	Stainless Steel	TORSIONSFEDER 4097	MOLLA DI TORSIONE 4097	ТОРСИОННАЯ ПРУЖИНА 4097
124	RB12669	Steel	HASPELPRESSE	PRESSABOBINA	ПРЕСС КАТУШКИ
125	FF31639	Steel	ZYLINDERSTIFT 1639	PERNO PARALLELO 1639	ЦИЛИНДРИЧЕСКИЙ ШТИФТ 1639
126	RB70641		SENSORSCHALTPLATINEN-EINHEIT G	UNITÀ SCHEDA ELETTRONICA SENSORE "G"	БЛОК ПЕЧАТНОЙ ПЛАТЫ ДАТЧИКА G
127	AA31724	Steel	SCHRAUBE 2X8	VITE 2X8	ВИНТ 2X8
128	RB12667	PA	MAGAZINABDECKUNGSKAPPE	PEZZO DI CHIUSURA COPERCHIO CARICATORE	КРЫШКА КОЖУХА МАГАЗИНА
129	RB12870	PET	SCHILD 611T	TARGHETTA 611T	ЭТИКЕТКА 611T
130	RB12864	Steel	VERDRILLUNGSFÜHRUNG B	GUIDA DI ARRICCIATURA "B"	НАПРАВЛЯЮЩИЙ МЕХАНИЗМ В
131	RB12863	Steel	VERDRILLUNGSFÜHRUNG A	GUIDA DI ARRICCIATURA "A"	НАПРАВЛЯЮЩИЙ МЕХАНИЗМ А
133	RB70666	Steel	DRAHTFÜHRUNGSEINHEIT B	UNITÀ GUIDAFILO "B"	БЛОК НАПРАВЛЯЮЩЕЙ ПРОВОЛОКИ В
134	RB12641	Steel	VERDRILLUNGSFÜHRUNGSWELLE	ALBERO DELLA GUIDA DI ARRICCIATURA	ВАЛ НАПРАВЛЯЮЩЕГО МЕХАНИЗМА
136	RB12974	Steel	ARM C	BRACCIO "C"	РЫЧАГ С
137	BB40810	Steel	SCHRAUBE 3X16	BULLONE 3X16	БОЛТ 3X16
138	RB12894	Steel	FESTE SCHNEIDE	TRONCHESINA FISSA	НЕПОДВИЖНЫЙ РЕЗЕЦ
139	RB12723	Stainless Steel	PLEUELSTANGENFÜHRUNG B	GUIDA BIELLETTA "B"	НАПРАВЛЯЮЩАЯ ШАТУНА В
140	RB12721	Stainless Steel	PLEUELSTANGENABDECKUNG	COPERCHIO BIELLETTA	КОЖУХ ШАТУНА
141	RB12722	Stainless Steel	PLEUELSTANGENFÜHRUNG A	GUIDA BIELLETTA "A"	НАПРАВЛЯЮЩАЯ ШАТУНА А
142	RB12643	Steel	SCHNEIDE	TRONCHESINA	РЕЗЕЦ
143	RB12724	POM	PLEUELSTANGENBASIS	BASE BIELLETTA	ОСНОВАНИЕ ШАТУНА
144	FF51711	Steel	HOHLSTIFT 1711	PERNO CAVO 1711	ПОЛЫЙ ШТИФТ 1711
145	BB40717	Steel	SCHRAUBE 3X20 CF	BULLONE 3X20 CF	БОЛТ 3X20 CF
146	RB70682	Steel	ARMEINHEIT B	UNITÀ BRACCIO "B"	БЛОК РЫЧАГА В
147	EE39857	Steel	UNTERLEGSCHIBE 3,2X11X1	RONDELLA 3,2X11X1	ШАЙБА 3,2X11X1
148	RB12637	Steel	ARM B	BRACCIO "B"	РЫЧАГ В
149	EE39858	Steel	UNTERLEGSCHIBE 3,2X7X1	RONDELLA 3,2X7X1	ШАЙБА 3,2X7X1
150	RB12645	Steel	SCHNEIDHEBEL A	LEVA DELLA TRONCHESINA "A"	РЫЧАГ РЕЗЦА А
151	RB12648	Steel	SCHNEIDSTIFT	PERNO DELLA TRONCHESINA	ШТИФТ РЕЗЦА
152	RB70683	Steel	SCHNEIDHEBEL-EINHEIT A	UNITÀ LEVA DELLA TRONCHESINA "A"	БЛОК РЫЧАГА РЕЗЦА А
153	RB12647	Steel	SCHNEIDWELLE	ALBERO DELLA TRONCHESINA	ВАЛ РЕЗЦА
154	RB12649	Steel	PLEUELSTANGE	BIELLETTA	ШАТУН
155	RB12646	Steel	SCHNEIDHEBEL B	LEVA DELLA TRONCHESINA "B"	РЫЧАГ РЕЗЦА В
156	JJ10509	Steel	E-RING 4 CF	ANELLO A "E" 4 CF	Е-ОБРАЗНОЕ КОЛЬЦО 4 CF
157	KK33398	Steel	TORSIONSFEDER 3398	MOLLA DI TORSIONE 3398	ТОРСИОННАЯ ПРУЖИНА 3398
158	RB70804	Steel, POM, etc	ARMAUGRUPPE B	GRUPPO BRACCIO "B"	УЗЕЛ РЫЧАГА В
161	RB12815	PC	FENSTER	FINESTRELLA	ОКОШКО
162	RB12080	POM	AUSLÖSER	GRILLETTO	КУРКОВЫЙ ВЫКЛЮЧАТЕЛЬ
163	KK23656	Steel	DRUCKFEDER 3656	MOLLA DI COMPRESSIONE 3656	ПРУЖИНА СЖАТИЯ 3656
164	RB12101	PC	AUSLÖSESPERRHEBEL	LEVA DI BLOCCO DEL GRILLETTO	СТОПОРНЫЙ РЫЧАГ КУРКОВОГО ВЫКЛЮЧАТЕЛЯ
165	RB70827		SCHALTERKABELLEINHEIT	UNITÀ DI CABLAGGIO INTERRUITORI	ПУЧОК ПРОВОДОВ ВЫКЛЮЧАТЕЛЯ
166	RB12665	PA	FREIGABETASTENBASIS	BASE DEL PULSANTE DI SBLOCCO	ОСНОВАНИЕ СПУСКОВОЙ КНОПКИ
167	RB12664	POM	FREIGABESTOPPER	FERMO DI SBLOCCO	СПУСКОВОЙ ОГРАНИЧИТЕЛЬ
168	RB12662	POM	FREIGABETASTE	PULSANTE DI SBLOCCO	СПУСКОВАЯ КНОПКА
169	KK33401	Steel	TORSIONSFEDER 3401	MOLLA DI TORSIONE 3401	ТОРСИОННАЯ ПРУЖИНА 3401
170	RB12725	Urethane	SCHAUMGUMMI	SPUGNA	ГУБКА
171	RB70916	Steel	ABDECKUNGSEINHEIT R (611T)	UNITÀ COPERCHIO "R" (611T)	КОЖУХ ПРАВОГО БЛОКА (611T)
172	RB12689	PET	WARNSCHILD	TARGHETTA DI AVVERTENZA	ЭТИКЕТКА С ПРЕДУПРЕЖДЕНИЕМ
173	RB12661	ABS	MARKENSCHILD	PIASTRINA DEL MARCHIO	ЭТИКЕТКА С ОБОЗНАЧЕНИЕМ МАРКИ ИЗДЕЛИЯ

RB611T(CE)

ITEM NO.	PART NO.	MATERIAL	DEUTSCH	ITALIANO	РУССКИЙ
174	BB40708	Steel	SCHRAUBE 5X25	BULLONE 5X25	БОЛТ 5X25
175	BB40716	Steel	SCHRAUBE 3X6 CF	BULLONE 3X6	БОЛТ 3X6 CF
176	RB70809	PA, Steel, POM, etc	GEHÄUSEBAUGRUPPE R (611T)	GRUPPO TELAIO 'R' (611T)	УЗЕЛ ПРАВОЙ ЧАСТИ РАМЫ (611T)
177	RB70616	Steel	BACKENBASIS-BAUGRUPPE	GRUPPO BASE DELLA GRIFFA	УЗЕЛ ОСНОВАНИЯ ЗАЖИМА
178	RB12627	Steel	BACKE B	GRIFFA 'B'	ЗАЖИМ В
179	KK33249	Steel	TORSIONSFEDER 3249	MOLLA DI TORSIONE 3249	ТОРСИОННАЯ ПРУЖИНА 3249
180	RB12625	Steel	BACKENBASIS	BASE DELLA GRIFFA	ОСНОВАНИЕ ЗАЖИМА
181	FF41864	Steel	STUFENBOLZEN 1864	PERNO SCALARE 1864	ШТИФТ 1864
182	RB12626	Steel	BACKE A	GRIFFA 'A'	ЗАЖИМ А
183	RB81184	Steel	GÜRTELHAKEN-BAUGRUPPE	GRUPPO GANCIO CINGHIA	УЗЕЛ КРЮЧКА ДЛЯ РЕМНЯ
200	BB40849	Steel	SCHRAUBE 4X6	BULLONE 4x6	БОЛТ 4X6
201	BB40719	Steel	SCHRAUBE 3X4	BULLONE 3X4	БОЛТ 3X4
202	RB12119	Steel	SECHSKANTMUTTER M4	DADO ESAGONALE M4	ШЕСТИГРАННАЯ ГАЙКА M4

RB441T(CE)/RB611T(CE)

EU DECLARATION OF CONFORMITY

We hereby declare that the following our product conforms to protection of health and safety of persons, and protection of the environment.

Product/Apparatus Model Re-Bar Tying Tool RB441T/RB611T
Manufacturer 6-6 NIHONBASHI HAKOZAKI-CHO, CHUO-KU, TOKYO, JAPAN
Authorized Compiler in the community MAX EUROPE B.V.
Antennestraat 45,
1322 AH, Almere, The Netherlands

This declaration of conformity is issued under the sole responsibility of the above manufacturer.
The object of declaration described above is in conformity with the EU harmonisation legislation below.

Machinery Directive 2006/42/EC
EN ISO 12100:2010
EN62841-1:2015
EMC Directive 2014/30/UE
EN 61000-6-4:2007+A1:2011/EN IEC 61000-6-2:2019
EN 61000-4-2:2009/EN 61000-4-3:2006+A1:2008+A2:2010
EN 61000-4-8:2010
RoHS Directive 2015/863/UE
Noise Emission in the Environment by Equipment for Use Outdoors Directive 2000/14/EC
Title Senior Manager
Environment & Quality Assurance Department
Being the responsible person appointed by the manufacturer and employed by MAX CO., LTD.

DÉCLARATION DE CONFORMITÉ UE

Par la présente nous déclarons que les produits qui suivent sont conformes à la protection de la santé et de la sécurité des personnes, et à la protection de l'environnement.

Produit/Appareil Modèle Outil de ligature de barres RB441T/RB611T
Fabricant 6-6 NIHONBASHI HAKOZAKI-CHO, CHUO-KU, TOKYO, JAPAN
Compilateur autorisé dans la Communauté MAXEUROPE BV
Antennestraat 45, 1322 AH, Almere, Pays-Bas

Cette déclaration de conformité est émise sous la seule responsabilité du fabricant mentionné ci-dessus.

L'objet de la déclaration décrit au-dessus est en conformité avec la loi d'harmonisation UE mentionnée ci-dessus.

Directive Machines 2006/42/EC
EN ISO 12100:2010
EN62841-1:2015
Directive CEM 2014/30/UE
EN 61000-6-4:2007+A1:2011/EN IEC 61000-6-2:2019
EN 61000-4-2:2009/EN 61000-4-3:2006+A1:2008+A2:2010
EN 61000-4-8:2010
Directive RoHS 2015/863/UE
Emission de bruit dans l'environnement des Matériels Utilisés à l'extérieur Directive 2000/14/CE
Titre Directeur Principal
Service Environnement & Assurance Qualité

En tant que personne responsable désignée par le fabricant et employée par MAX CO., LTD.

DECLARACIÓN DE CONFORMIDAD UE

Por la presente declaramos que los siguientes productos se encuentran en conformidad con las normativas de protección de salud y seguridad de las personas y de protección del medio ambiente.

Producto(Aparato) Modelo Atadora de armaduras de refuerzo RB441T/RB611T
Fabricante 6-6 NIHONBASHI HAKOZAKI-CHO, CHUO-KU, TOKYO, JAPAN
Compilador autorizado en la Comunidad MAXEUROPE BV
Antennestraat 45, 1322 AH, Almere, Pays-Bas

Esta declaración de conformidad se ha publicado bajo la responsabilidad exclusiva del fabricante anteriormente mencionado.

La finalidad de la declaración anteriormente descrita se encuentra en conformidad con la siguiente legislación de armonización de la UE.

Directiva de Maquinaria 2006/42/EC
EN ISO 12100:2010

Directiva CEM EN62841-1:2015
2014/30/UE
EN 61000-6-4:2007+A1:2011/EN IEC 61000-6-2:2019
EN 61000-4-2:2009/EN 61000-4-3:2006+A1:2008+A2:2010
EN 61000-4-8:2010
Directiva RoHS 2015/863/UE
Emisión de Ruido en el Medio Ambiente por Equipo para uso al Aire libre Directiva 2000/14/CE
Cargo Gerente General
Departamento de Garantía de Calidad y Medio Ambiente
Siendo la persona responsable nombrada por el fabricante y empleada por MAX CO., LTD.

EU-KONFORMITÄTserklärung

Hiermit erklären wir, dass unser folgendes Produkt den Gesundheits- und Sicherheitsvorschriften von Personen und dem Umweltschutz entspricht.

Produkt(Gerät) Modell Bewehrungsstahl-Bindewerkzeug RB441T/RB611T
Hersteller 6-6 NIHONBASHI HAKOZAKI-CHO, CHUO-KU, TOKYO, JAPAN
Autorisierter Entsorger / Präsident in der Gemeinschaft MAX EUROPE BV
Antennestraat 45, 1322 AH, Almere, Holland

Die alleinige Verantwortung für die Ausstellung dieser Konformitätserklärung trägt der obige Hersteller.
Das oben beschriebene Produkt steht im Einklang mit den nachfolgenden EU-Harmonisierungsrechtsvorschriften.

Maschinen Richtlinie 2006/42/EC
EN ISO 12100:2010
EN62841-1:2015
EMV-Richtlinie 2014/30/UE
EN 61000-6-4:2007+A1:2011/EN IEC 61000-6-2:2019
EN 61000-4-2:2009/EN 61000-4-3:2006+A1:2008+A2:2010
EN 61000-4-8:2010
RoHS Richtlinie 2015/863/UE
Gerüschemission in Umweltfragen von zur Verwendung im Freien Richtlinie 2000/14/EG
Titel Senior Manager
Abteilung Umweltschutz & Qualitätssicherung
Bei MAX CO., LTD. angestellt und vom Hersteller als verantwortliche Person bestellt.

DICHIARAZIONE DI CONFORMITÀ UE

Con la presente, dichiariamo che il seguente nostro prodotto è conforme alle direttive sulla protezione della salute e sicurezza delle persone e alle direttive sulla tutela dell'ambiente.

Prodotto(Apparecchio) Modello Utensile per la legatura dei ferri d'armatura RB441T/RB611T
Produttore 6-6 NIHONBASHI HAKOZAKI-CHO, CHUO-KU, TOKYO, JAPAN
Compilatore autorizzato nella Comunità MAX EUROPE BV
Antennestraat 45, 1322 AH, Almere, Holanda

Questa dichiarazione di conformità viene emessa sotto la responsabilità esclusiva del produttore indicato in precedenza.
L'oggetto della dichiarazione sopra descritta è in conformità con le misure di armonizzazione UE indicate di seguito.

Direttiva Macchine 2006/42/EC
EN ISO 12100:2010
EN62841-1:2015
Direttiva EMC 2014/30/UE
EN 61000-6-4:2007+A1:2011/EN IEC 61000-6-2:2019
EN 61000-4-2:2009/EN 61000-4-3:2006+A1:2008+A2:2010
EN 61000-4-8:2010
Direttiva RoHS 2015/863/UE
Emissione di rumore ambientale di materiale utilizzato all'esterno Direttiva 2000/14/CE
Titolo Senior Manager
Dipartimento Ambiente e Controllo Qualità
In qualità di responsabile incaricato dal produttore e dipendente di MAX CO., LTD.

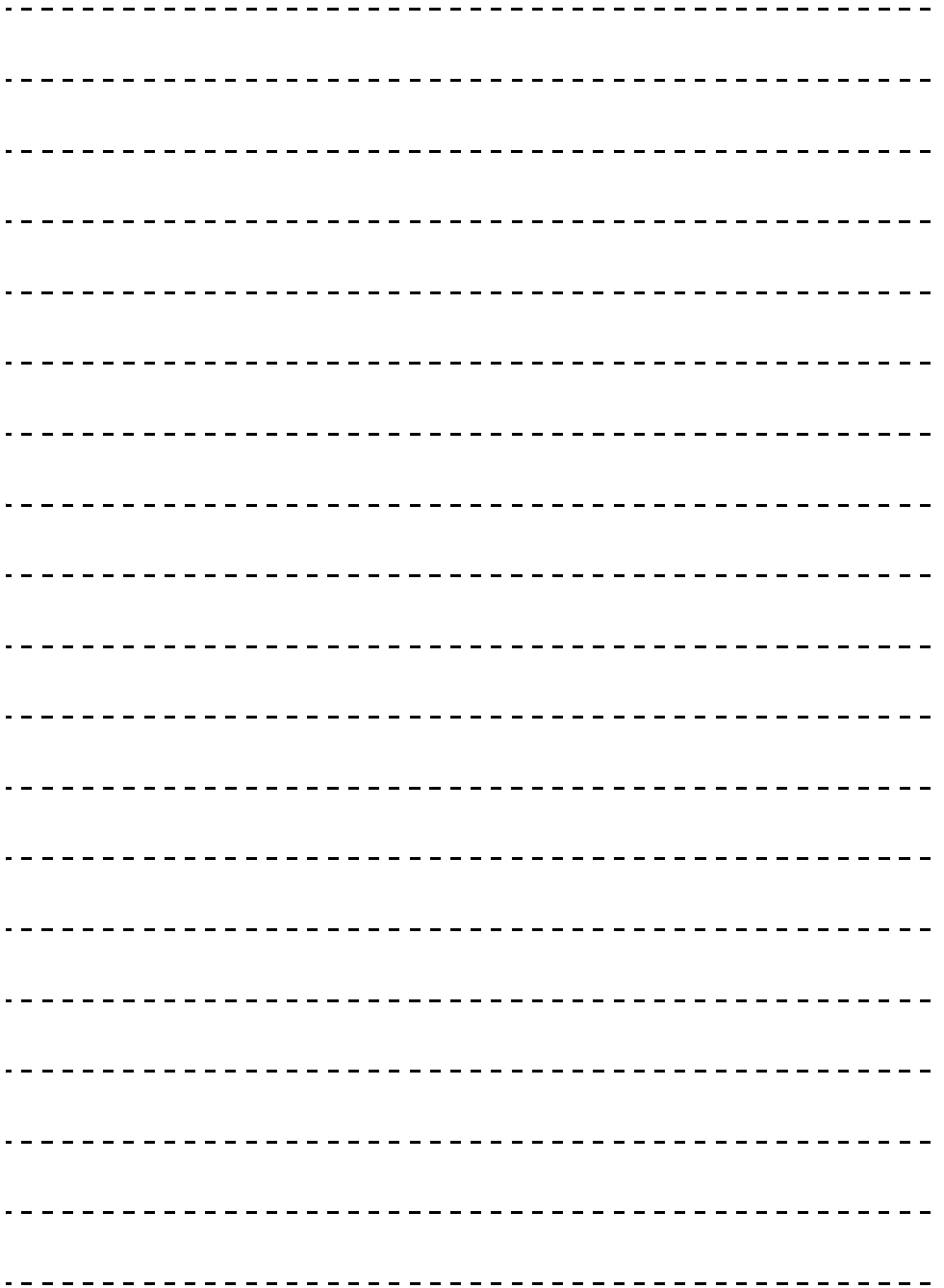

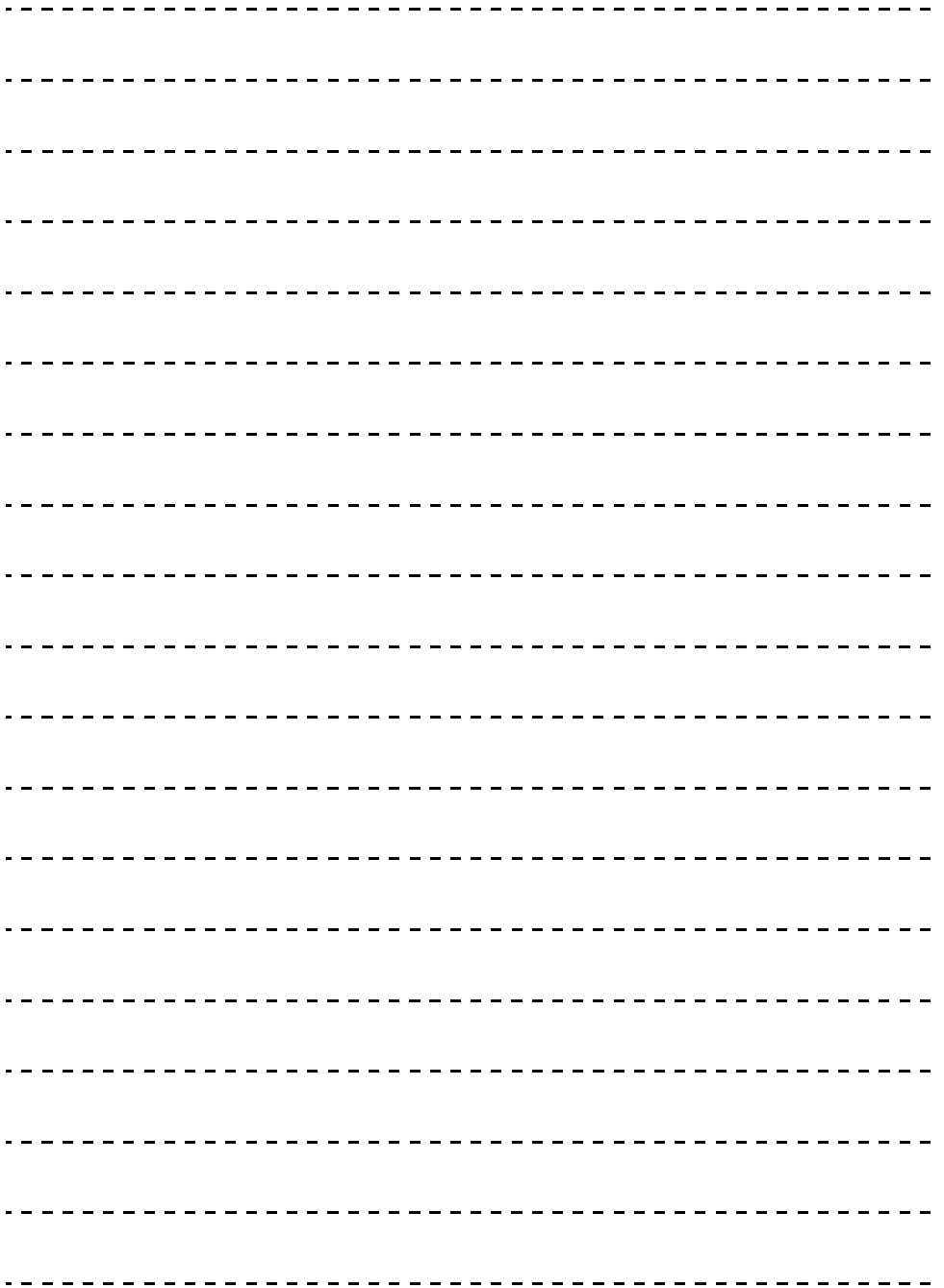

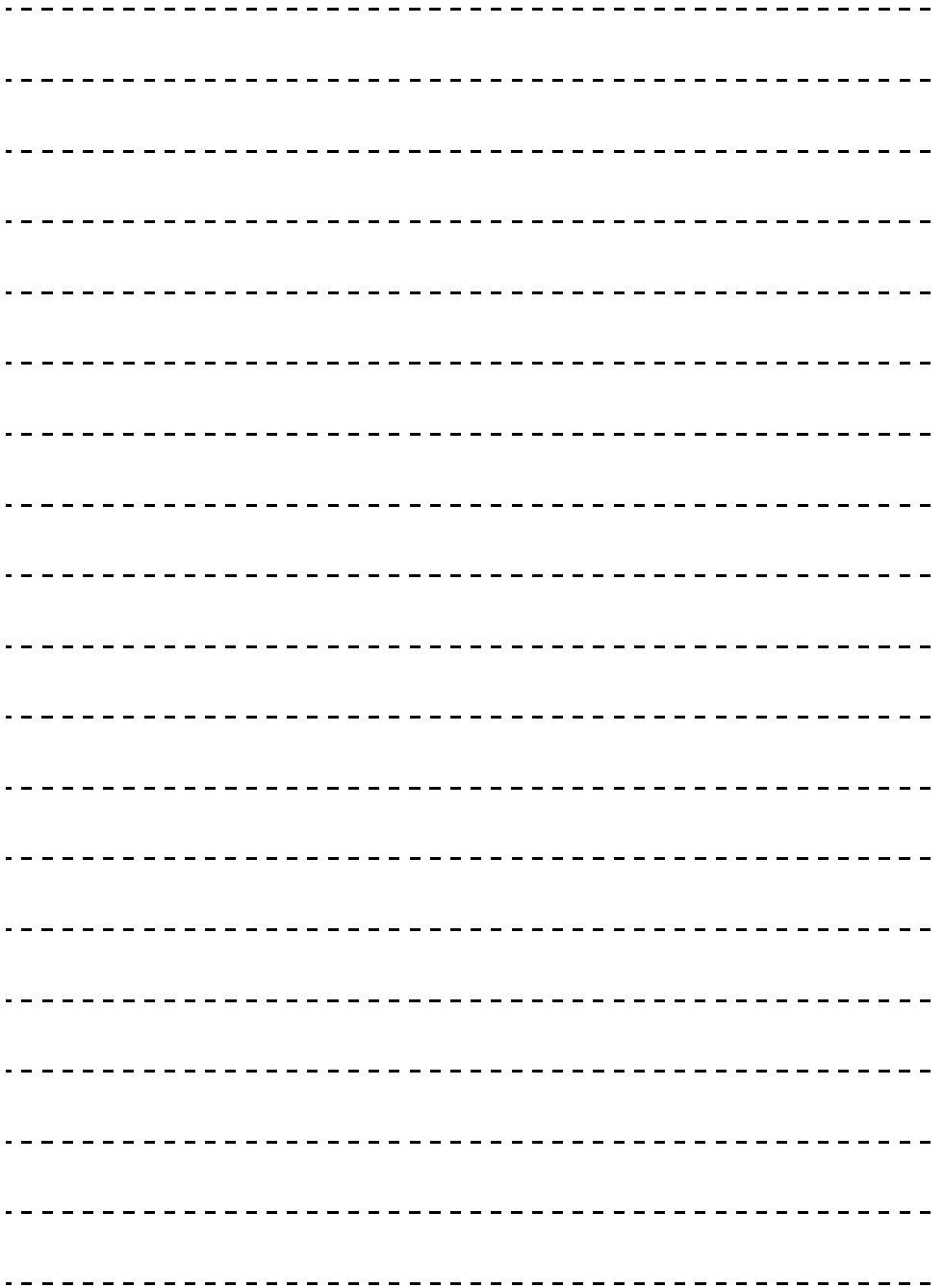

- Änderungen dieser Anleitung zur Verbesserung ohne vorherige Bekanntmachung vorbehalten.
- Il contenuto di questo manuale è soggetto a modifiche senza preavviso ai fini del miglioramento del prodotto.
- Содержание данного руководства в целях усовершенствования может изменяться без предварительного уведомления.

MAX

MAX CO.,LTD.

MAX EUROPE B.V.

Antennestraat 45,
1322 AH, Almere, The Netherlands
Phone: +31-36-546-9669
FAX: +31-36-536-3985
sales@max-europe.com
www.max-europe.com



4102730
210430-00/03



PRINTED IN JAPAN